

**fluimac**<sup>®</sup>  
p u m p   s o l u t i o n



# PHOENIX

BOMBAS NEUMÁTICAS DE DOBLE DIAFRAGMA

Made in  
Italy

[www.fluimac.com](http://www.fluimac.com)

ESPAÑOL 

**fluimac**  
pump solution



## CARACTERÍSTICAS PRINCIPALES

Fluimac es una empresa joven, dinámica y original creada en 2012 para un nuevo concepto de productos. Estamos especializados en la proyectar, construir y suministrar bombas industriales, equipadas con un diseño innovador y vanguardista.

La gran experiencia, conocimiento y eficiencia de nuestro equipo es el punto de partida de su propio negocio. Fluimac destaca por su asistencia técnica, rápida y fiable. El departamento interno de investigación y desarrollo garantiza la competencia de su equipo, que crece constantemente para satisfacer todas las necesidades del cliente.

La compañía se mantiene al día con la constante evolución del mercado nacional e internacional y con un control de calidad que garantiza productos innovadores y certificados, que respetan las normas legales vigentes. La organización de producción y de ensamblaje/prueba, le permite ofrecer tiempos de entrega cortos, verificación inmediata de disponibilidad, envíos rápidos y asistencia de servicio rápida. La política de Fluimac se basa en un excelente servicio al cliente con una red de servicios eficientes y fiables. Distribuidores que aseguran buena disposición, calidad y soporte técnico.

Esto convierte a Fluimac en una empresa de alta calidad, basada en la excelencia.

## CERTIFICACIONES

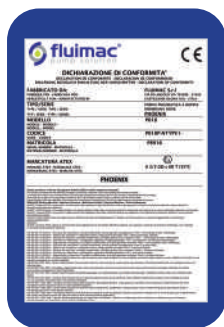

CE CONFORMITY  
MARKING



ATEX



ISO 9001:2015



FDA COMPLIANT



EAC CONFORMITY  
MARKING

PRODUCTOS	SERIE	CERTIFICACIONES
<p>Las bombas a doble diafragma accionadas por aire han sido reconocidas como las bombas más flexibles de la industria para manejar líquidos difíciles a presiones y flujos relativamente bajos. La gama de aplicaciones es prácticamente ilimitada. Las bombas Fluimac AODD vienen en muchos tamaños y opciones de materiales de construcción. Se puede bombear casi cualquier tipo de líquido, desde ácidos altamente corrosivos, pinturas y adhesivos de alta viscosidad, hasta productos alimenticios y bebidas.</p>	 <p><b>PHOENIX</b> Bombas de doble diafragma accionadas por aire Realizada en: PP, PVDF, ALUMINIO, SS AISI 316, POMc Caudal desde 7 lt/min hasta 1.000 lt/min. Conexión desde 1/4" hasta 3".</p>	
	 <p><b>PHOENIX FOOD</b> Bombas de doble diafragma accionadas por aire Realizada en: SS AISI 316 electro-pulido. Caudal desde 20 lt/min hasta 1.000 lt/min. Conexión Tri-Clamp.</p>	
	 <p><b>PHOENIX ATEX</b> Bombas de doble diafragma accionadas por aire, Certificada ATEX zona 1. Realizada en: PP+CF, PVDF+CF, ALUMINIO, SS AISI 316, POMc+CF Caudal desde 7 lt/min hasta 1.000 lt/min. Conexión desde 1/4" hasta 3".</p>	
	 <p><b>ACCURATE PHOENIX</b> Bombas de doble diafragma accionadas por aire con control externo Realizada en: PP, PVDF, ALUMINIO, SS AISI 316, POMc Caudal desde 7 lt/min hasta 250 lt/min. Conexión desde 1/4" hasta 1 1/4".</p>	
	 <p><b>DRUM PHOENIX</b> Bombas de doble diafragma accionadas por aire con características especiales para vaciar bidones y tanques. Realizada en: PP, PVDF, ALUMINIO, SS AISI 316, POMc Caudal desde 20 lt/min hasta 170 lt/min. Conexión desde 3/8" hasta 1".</p>	
	 <p><b>TWIN PHOENIX</b> Bombas de doble diafragma accionadas por aire con características especiales desdoblada en aspiración e impulsión. Realizada en: PP, PVDF, ALUMINIO, SS AISI 316, POMc Caudal desde 7 lt/min hasta 700 lt/min. Conexión desde 1/4" hasta 2".</p>	
	 <p><b>SUBMERSIBLE PHOENIX</b> Bombas de doble diafragma accionadas por aire con características especiales, para ser sumergida. Aplicable a todos los tamaños de bombas.</p>	
	 <p><b>POWDER PHOENIX</b> Bombas de doble diafragma accionadas por aire con diseño especial para trasegar polvo. Realizada en: ALU, SS. Tamaños disponibles: 1" 1/2 and 2".</p>	
	 <p><b>DAMPER</b> Amortiguadores de pulsaciones neumáticos automáticos. Realizados en: PP, PVDF, ALUMINIO, SS AISI 316, POMc Aplicable a todos los tamaños de bombas. disponible también en versión ATEX y ALIMENTARIA.</p>	



# CARACTERÍSTICAS TÉCNICAS

Gran rango de caudales y materiales según la situación de fluidos utilizados

Operación en "Dead-head" seguro, con entrega cerrada evita dañar la bomba

Operación en seco sin dañar el sistema de bombeo: diseño sin sello

Líquidos manipulados con partículas sólidas: ideal para medios abrasivos y viscosos

Autocebante: capacidad de succión en seco hasta 6 metros

Totalmente sumergible: puede sumergirse completamente de acuerdo con la compatibilidad del fluido

Alto rendimiento gracias a un diseño óptimo e funcional

Mantenimiento fácil y rápido sin herramientas especiales

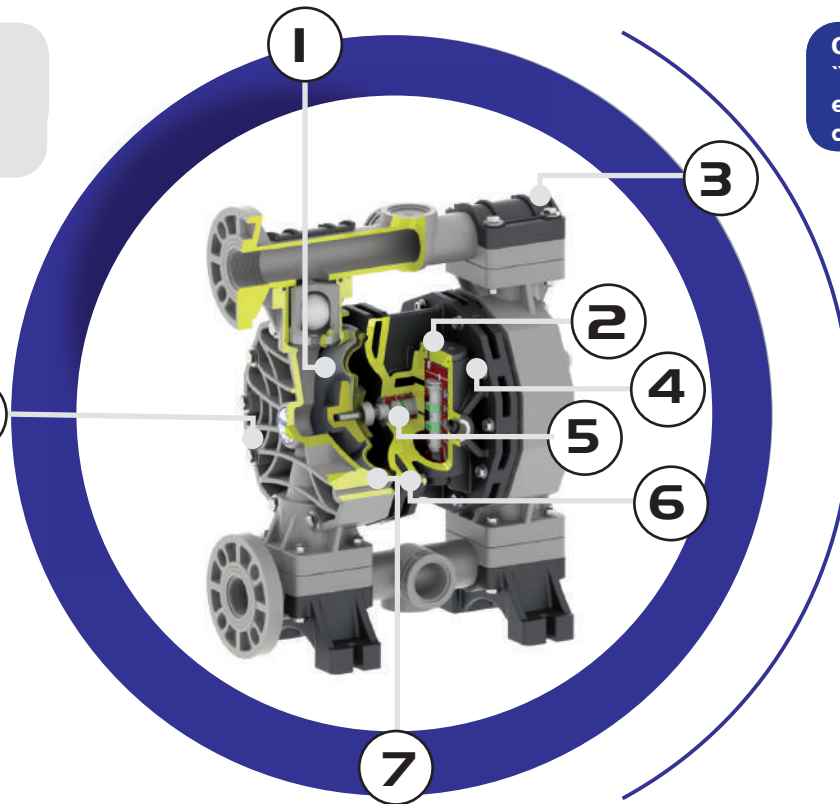

## 1 2 3 4 5 6 7 8

<p>La construcción de diafragma de larga duración garantiza un rendimiento constante, una vida útil y más larga.</p>	<p>Diseño eficiente de distribución de aire: bajo consumo de aire. Bobina piloto no balanceada, controla con precisión el posicionamiento de la bobina de alimentación principal para eliminar el estancamiento y aumentar la eficiencia</p>	<p>Diseño totalmente atornillado para un sellado efectivo al servicio extendido a prueba de fugas</p>	<p>Cámaras de aire de polipropileno sólido y válvula de aire de plástico para máxima resistencia química en ambientes altamente corrosivos.</p>	<p>La lanzadera acetálica garantiza una larga vida útil de la válvula, material autolubricado.</p>	<p>El intercambiador neumático es fácilmente accesible desde el exterior para una inspección rápida. Sistema de aire especial: sin lubricación, sin bloqueo y sin congelación</p>	<p>Pinza de sujeción especial, diseñada para minimizar el desgaste y aumentar la vida útil del diafragma, y proporciona un sello uniforme para evitar fugas.</p>	<p>Cámara de escape especial con doble silenciador para expandir los conductos de difusión, reducir la formación de hielo y asegurar un bajo nivel de ruido.</p>
--	--	---	---	--	---	--	--

**CALIDAD:** El 100% de las bombas son probadas en húmedo después del ensamblaje final

**SIGURIDAD:** Certificaciones ATEX SEGURAS en todas las versiones: Bombas de plástico conductoras disponibles

**FLEXIBILIDAD:** Posibilidad de variar el tipo y la posición de las conexiones



# FUNCIONAMIENTO DE LA BOMBA



1

## CICLO DE ASPIRACIÓN

El aire comprimido llena la cámara interna derecha, haciendo que el diafragma opuesto cree succión, levantando la bola de la válvula inferior y aspirando fluido en la entrada.

Simultáneamente, la cámara derecha está en el ciclo de "Descarga".

2

## CICLO DE DESCARGA

El aire comprimido llena la cámara interior izquierda, haciendo que la bola de la válvula superior se abra y descargue fluido. Simultáneamente, la cámara derecha está en ciclo de "aspiración".

## INSTALACIÓN



**Bomba instalada debajo de la cabeza (aspiración positiva)**

Cuando es necesario vaciar completamente el contenedor

**Bomba autocebante instalada sobre el cabezal (aspiración negativa)**

La bomba inicialmente funciona con columna seca sin problema

**Bomba instalada sobre el barrile o tanque**

(Bomba especial)

**Bomba instalada en la tolva para líquidos de alta viscosidad**

La altura de la tolva ayuda a la bomba a tratar el fluido. La presión de aire debe ser alta, el tubo de succión debe ser más grande que el tamaño de la bomba

**Bomba sumergida**

Es necesario verificar la compatibilidad química

**Suspendida**

Versión especial con patas de fijación también en la parte superior, para fijación al techo

**Bomba instalada en una unidad móvil**

Carro o carretilla cuando la bomba se debe mover con frecuencia

# P

# 0120

# P-

# HT

# T

MODELO

TAMAÑO

CUERPO

MEMBRANA

ESFERA

## P PHOENIX



7 - 7 lt/min

18 - 20 lt/min

30 - 35 lt/min

55 - 55 lt/min

60 - 65 lt/min

90 - 100 lt/min

120 - 120 lt/min

170 - 170 lt/min

252 - 250 lt/min

400 - 380 lt/min

700 - 700 lt/min

1000 - 1050 lt/min

## PF PHOENIX FOOD



## AP ACCURATE PHOENIX



## TP TWIN PHOENIX



## PP POWDER PHOENIX



## SP SUBMERSIBLE PHOENIX

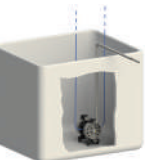

**P**  
**POLIPROPILENO:**  
Amplia compatibilidad química. Propósito general. Con fibra de vidrio reforzada



**PC**  
**POLIPROPILENO CONDUCTIVO**  
Amplia compatibilidad química. Propósito general. ATEX.



**KC**  
**PVDF CONDUCTIVO**  
Fuerte resistencia química a los ácidos. Resistencia a altas temperaturas. ATEX.



**O**  
**ACETAL**  
Amplia gama de resistencia a solventes e hidrocarburos. Buen nivel de resistencia a la abrasión



**OC**  
**ACETAL CONDUCTIVO**  
Amplia gama de resistencia a solventes e hidrocarburos. Buen nivel de resistencia a la abrasión. ATEX.



**A**  
**ALUMINIO**  
Amplia gama de resistencia a solventes e hidrocarburos. Buen nivel de resistencia a la abrasión.



**S**  
**SS AISI 316**  
Alto nivel de resistencia a la corrosión y a la abrasión.



**S**  
**SS-AISI 316 ELECTROPULIDO**  
Alto nivel de resistencia a la corrosión y a la abrasión. Phoenix Food.



**N**  
**NBR**  
Bueno para fluidos a base de petróleo, agua, aceites, hidrocarburos y químicos leves.



**D**  
**EPDM**  
Bueno con soluciones cáusticas, ácidos diluidos, cetonas y alcoholes. Buena resistencia a la abrasión.



**T**  
**PTFE**  
Compatibilidad química más amplia, resistencia extrema a la corrosión, no adhesivo, alta resistencia al calor.



**H**  
**HYTREL**  
Buenas propiedades a baja temperatura. Buena resistencia a la abrasión.



**M**  
**SANTOPRENO**  
Soluciones y ácidos diluidos.



**N**  
**NBR**  
Bueno para fluidos a base de petróleo, agua, aceites, hidrocarburos y químicos leves.



**D**  
**EPDM**  
Bueno con soluciones cáusticas, ácidos diluidos, cetonas y alcoholes. Buena resistencia a la abrasión.



**T**  
**PTFE**  
Compatibilidad química más amplia, resistencia extrema a la corrosión, no adhesivo, alta resistencia al calor.



**S**  
**SS**  
Alto nivel de resistencia a la corrosión y abrasión. Bueno para fluidos viscosos.

# P

# V

# 1

# -

# AB

## ALOJAMIENTOS ESFERAS

## JUNTAS

## CONEXIONES

## CERTIFICACIÓN DE ZONA ATEX

## PORTAS

### P POLIPROPILENO

Amplia compatibilidad química.  
Propósito general.

### K PVDF

Fuerte resistencia química a los ácidos.  
Resistencia a altas temperaturas.

### A ALUMINIO

Amplia gama de solventes e hidrocarburos. Buen nivel de resistencia a la abrasión.

### S SS

Alto nivel de resistencia a la corrosión y abrasión.

### Z PE

Con alto peso molecular: alto nivel de resistencia a la abrasión.

### O ACETAL

Amplia gama de resistencia a solventes e hidrocarburos. Buen nivel de resistencia a la abrasión.

### V VITON

Alta resistencia al calor. Buena resistencia a productos químicos agresivos e hidrocarburos.

### N NBR

Bueno para fluidos a base de petróleo, agua, aceites, hidrocarburos y químicos leves.

### D EPDM

Bueno con soluciones cáusticas, ácidos diluidos, cetonas y alcoholes. Buena resistencia a la abrasión.

### T PTFE

Compatibilidad química más amplia, resistencia extrema a la corrosión, no adhesivo, alta resistencia al calor.

### 1 BSP ROSCADA

### 2 BRIDAS

### 3 TRI-CLAMP (PHOENIX FOOD)

### 5 ROSCA NPT

### 6 - DIN 11851/3 (PHOENIX FOOD)



ATEX ZONA 2

II 3/3 G Ex h IIB T4 Gc

II -/3 D Ex h IIB T135°C Dc X

X  
ATEX ZONA 1

II 2/2 G Ex h IIB T4 Gb

II -/2 D Ex h IIB T135°C Db X

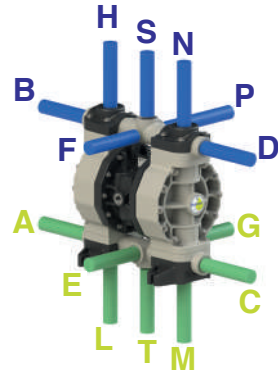

# TABLA DE CÓDIGOS



# SELECCION DE BOMBA

Para elegir el modelo de bomba adecuado, según el uso, es necesario tener en cuenta los siguientes factores para optimizar el rendimiento y minimizar los costos de mantenimiento:

- La naturaleza del medio a bombear, su viscosidad y el contenido de sólidos;
- Capacidad de bombeo en relación con la salida deseada;
- Condiciones de succión y presión;

Teniendo en cuenta estos parámetros, se selecciona un tamaño de bomba óptimo cuando la intersección de la instalación prevista "presión vs. caudal" está cerca de la sección media de las curvas.

## USO DE CURVAS DE RENDIMIENTO

Para determinar los requisitos de aire comprimido y el tamaño adecuado para una bomba FLUIMAC, se requieren dos elementos de información:

### 1 Caudal requerido

### 2 Altura de columna de líquido requerida

Como ejemplo, considere una curva de rendimiento de la bomba P170, que bombea aproximadamente 135 lt/min a 25m. El punto A en la curva de rendimiento es donde se cruzan los puntos deseados de caudal y altura total de suministro. Este punto determina los requisitos de aire comprimido para la bomba en particular. En el punto de rendimiento A, la bomba requerirá una presión de entrada de aire de aproximadamente 7 bar. Para llegar a esta cifra, siga la curva azul sólida a la izquierda para leer la clasificación de presión de aire en BAR. Al observar la curva verde más cercana, se determina que la bomba requerirá aproximadamente 900nl/min (Litro normal por minuto) de consumo de aire.

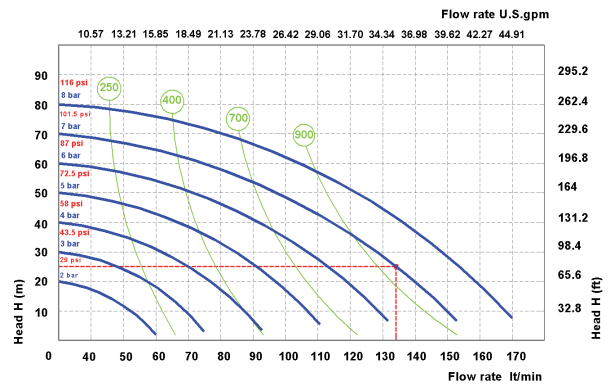

## RELACIÓN PERDIDA CAUDAL FRENTE ALTURA ASPIRACIÓN DATOS DE RENDIMIENTO DE LÍQUIDOS VISCOSOS

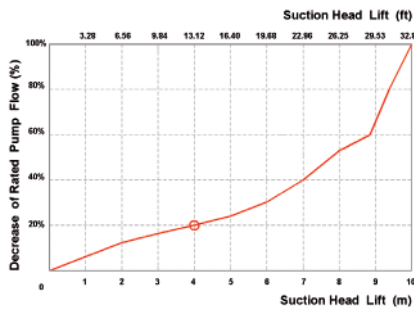

Con una altura de succión de 4 m, la velocidad de la bomba disminuye aproximadamente un 20%. Válido para bombas de 3/4 "y mayores; los datos varían con la configuración de la bomba.

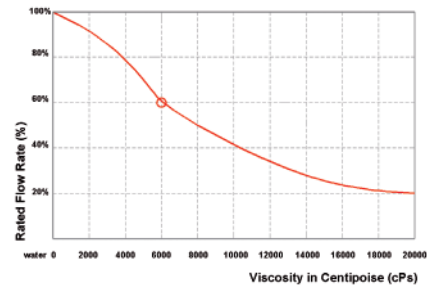

Al bombear un fluido con una viscosidad de 6000 cps, el flujo de la bomba cae en un 60% de su valor nominal (100% = agua). Válido para bombas de 3/4 "y más grandes.

TIPO DE BOMPA	AODD	CENTRÍFUGA	LÓBULO	ENGRANAJE	TORNILLO	PERISTÁLTICA	PISTÓN
Flujo variable y HEAD CONTROL	✓	✓	✓	✓	!	✓	✓
Deadhead con seguridad	✓	!	!	!	!	!	!
Funcionamiento en seco	✓	✗	✗	✗	✗	✓	✗
Autocebado seco	✓	✗	✗	✓	✗	✓	!
Sin alineación mecánica	✓	✗	✗	✗	✗	✗	✗
Sin instalación eléctrica	✓	✗	✗	✗	✗	✗	✗
Portabilidad	✓	✓	!	!	!	✓	!
Sumergible	✓	!	✗	✗	✗	✗	!
Sin sello	✓	!	!	!	!	!	!
Tolerancia a la cavitación	✓	✗	!	!	✓	✓	!
Bajo corte y degradación	✓	✗	✓	✓	!	✓	!





# PHOENIX

Realizado en:

PP, PVDF, ALUMINIO, SS AISI 316, POMc

Caudal desde 7lt/min hasta 1.000 lt/min

Conexión desde 1/4" hasta 3".

Certificación ATEX para zona 2

Ex II 3/3 G Ex h IIB T4 Gc

Ex II -/3 D Ex h IIIB T135°C Dc X





PP



PVDF+CF



POMc

## DATOS TÉCNICOS

Conexiones del fluido	1/4" BSP
Conexión de aire	4 mm
Caudal	7 lt/min
Máx Presión de aire	6 bar
Máx Altura de entrega	60 m
Máx aspiración en seco	3 m
Máx aspiración cebada	9,8 m
Máx paso de sólidos	2 mm
Nivel de ruido:	62 dB
Máx viscosidad:	5.000 cps
Desplazamiento por golpe:	18 CC ~

II 3/3 G Ex h IIB T4 Gc  
 II -/3 D Ex h IIB T135°C Dc X

El desplazamiento por golpe puede variar según las condiciones de aspiración, presión de impulsión, presión de aire y tipo de fluido.

## RENDIMIENTO

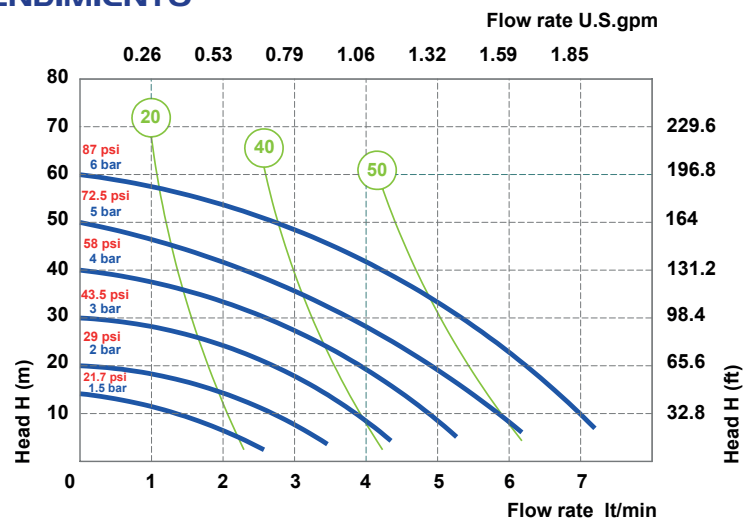

Las curvas y los valores de rendimiento se refieren a bombas con aspiración en carga y salida libre, con agua a 20 ° C. Estos datos pueden variar según los materiales de construcción y las condiciones hidráulicas.

## DIMENSIONES

	A	B	C	Peso Neto	Temperatura
PP	129 mm	68 mm	112 mm	0,84 Kg	- 4°C + 65°C
PVDF	129 mm	68 mm	112 mm	0,96 Kg	- 20°C + 95°C
POMc	129 mm	68 mm	112 mm	0,84 Kg	- 5°C + 80°C

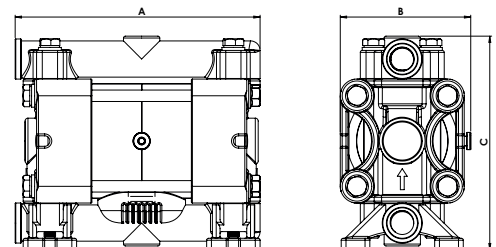

## COMPOSICIÓN

MODELO	CUERPO	DIAFRAGMA	BOLAS	ASIENTOS	JUNTAS	CONEXIONES	ATEX	PUERTOS
P0007	P = PP KC = PVDF+CF O = POMc	NT = NBR+PTFE	T = PTFE S = SS	P = PP K = PVDF O = POMc	D = EPDM V = VITON N = NBR T = PTFE	1 = BSP 5 = NPT	- = zona 2	AB = STANDARD



PP



PVDF+CF



POMc



SS

## DATOS TÉCNICOS

Conexiones del fluido	<b>3/8" BSP</b>
Conexión de aire	<b>6 mm</b>
Caudal	<b>20 lt/min</b>
Máx Presión de aire	<b>7 bar</b>
Máx Altura de entrega	<b>70 m</b>
Máx aspiración en seco	<b>5 m</b>
Máx aspiración cebada	<b>9,8 m</b>
Máx paso de sólidos	<b>2,5 mm</b>
Nivel de ruido:	<b>65 dB</b>
Máx viscosidad:	<b>10.000 cps</b>
Desplazamiento por golpe:	<b>30 CC ~</b>

- ⊕ II 3/3 G Ex h IIB T4 Gc
- ⊕ II -/3 D Ex h IIIB T135°C Dc X

El desplazamiento por golpe puede variar según las condiciones de aspiración, presión de impulsión, presión de aire y tipo de fluido.

## RENDIMIENTO

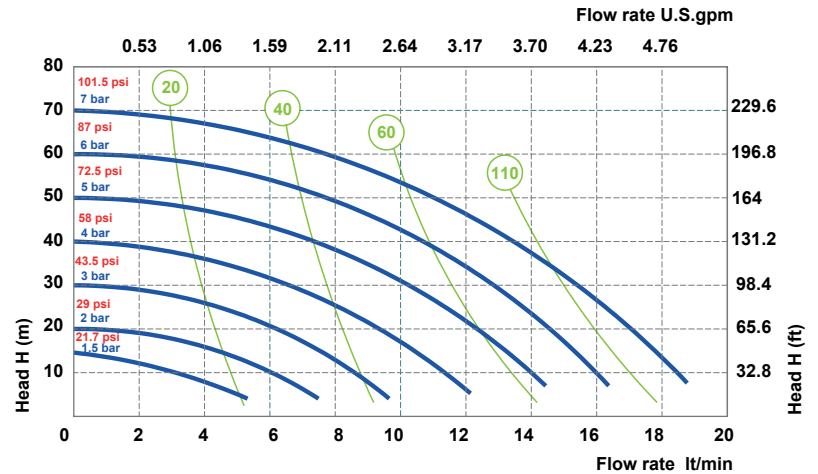

- ⊙ Presión de suministro de aire
- ⊙ Consumo de aire Nl/min

Las curvas y los valores de rendimiento se refieren a bombas con aspiración en carga y salida libre, con agua a 20 °C. Estos datos pueden variar según los materiales de construcción y las condiciones hidráulicas.

## DIMENSIONES

	A	B	C	Peso Neto	Temperatura
PP	146 mm	96 mm	167 mm	1,3 Kg	- 4°C   + 65°C
PVDF	146 mm	96 mm	167 mm	1,6 Kg	- 20°C   + 95°C
POMc	146 mm	96 mm	167 mm	1,5 Kg	- 5°C   + 80°C
SS	148 mm	92 mm	152 mm	2,3 Kg	- 20°C   + 95°C

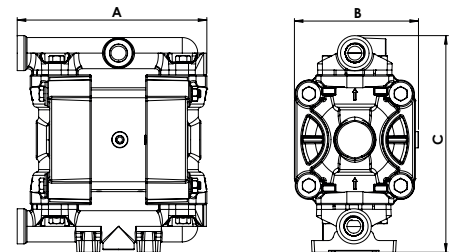

## COMPOSICIÓN

MODELO	CUERPO	DIAFRAGMA	BOLAS	ASIENTOS	JUNTAS	CONEXIONES	ATEX	PUERTOS
P0018	P = PP KC = PVDF+CF O = POMc S = SS	HT = HYTREL+PTFE MT = SANTOPRENE+PTFE H = HYTREL M = SANTOPRENE	T = PTFE S = SS	P = PP K = PVDF O = POMc S = SS	D = EPDM V = VITON N = NBR T = PTFE	1 = BSP 5 = NPT	-- zona 2	AB = STANDARD

# P 30



PP



PVDF+CF



ALU



SS

## DATOS TÉCNICOS

Conexiones del fluido	1/2" BSP
Conexión de aire	6 mm
Caudal	35 lt/min
Máx Presión de aire	7 bar
Máx Altura de entrega	70 m
Máx aspiración en seco	5 m
Máx aspiración cebada	9,8 m
Máx paso de sólidos	3 mm
Nivel de ruido:	65 dB
Máx viscosidad:	15.000 cps
Desplazamiento por golpe:	65 CC ~

Ex II 3/3 G Ex h IIB T4 Gc  
Ex II -/3 D Ex h IIB T135°C Dc X

El desplazamiento por golpe puede variar según las condiciones de aspiración, presión de impulsión, presión de aire y tipo de fluido.

## RENDIMIENTO

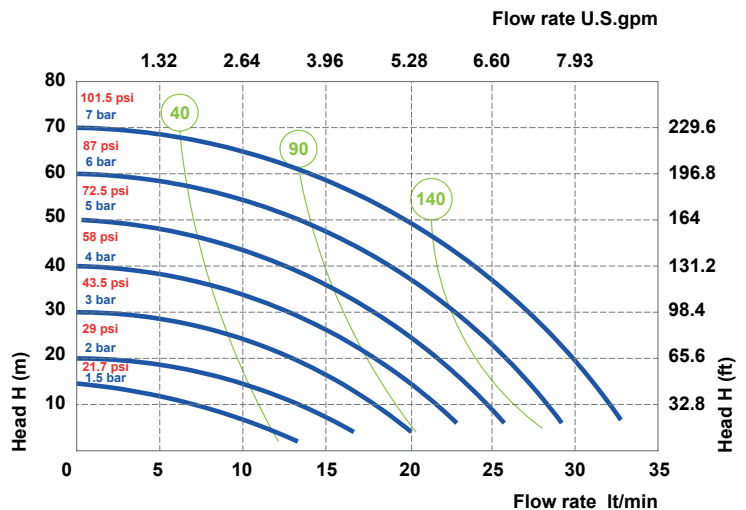

● Presión de suministro de aire    ● Consumo de aire Nlt/min

Las curvas y los valores de rendimiento se refieren a bombas con aspiración en carga y salida libre, con agua a 20 °C. Estos datos pueden variar según los materiales de construcción y las condiciones hidráulicas.

## DIMENSIONES

	A	B	C	Peso Neto	Temperatura
PP	177 mm	105 mm	185 mm	1,8 Kg	- 4°C   + 65°C
PVDF	177 mm	105 mm	185 mm	2,3 Kg	- 20°C   + 95°C
ALU	183 mm	110 mm	189 mm	2,8 Kg	- 20°C   + 95°C
SS	181 mm	106 mm	192 mm	3,8 Kg	- 20°C   + 95°C

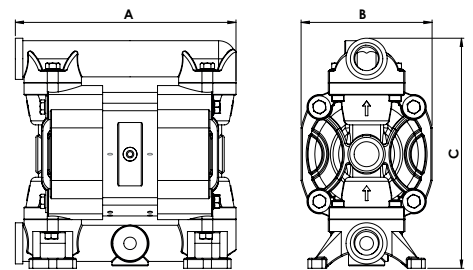

## COMPOSICIÓN

MODELO	CUERPO	DIAFRAGMA	BOLAS	ASIENTOS	JUNTAS	CONEXIONES	ATEX	PUERTOS
P0030	P = PP KC = PVDF+CF S = SS A = ALU	HT = HYTREL+PTFE MT = SANTOPRENE+PTFE H = HYTREL M = SANTOPRENE	T = PTFE S = SS D = EPDM N = NBR	P = PP K = PVDF S = SS Z = PE-UHMWE	D = EPDM V = VITON N = NBR T = PTFE	1 = BSP 2 = FLANGED 5 = NPT	- = zona 2	AB = STANDARD

# P 55



PP



PVDF+CF



ALU



SS

## DATOS TÉCNICOS

Conexiones del fluido	1/2" BSP
Conexión de aire	1/4" BSP
Caudal	55 lt/min
Máx Presión de aire	8 bar
Máx Altura de entrega	80 m
Máx aspiración en seco	5 m
Máx aspiración cebada	9,8 m
Máx paso de sólidos	3,5 mm
Nivel de ruido:	70 dB
Máx viscosidad:	15.000 cps
Desplazamiento por golpe:	140 CC ~

Ex II 3/3 G Ex h IIB T4 Gc  
Ex II -/3 D Ex h IIIB T135°C Dc X

El desplazamiento por golpe puede variar según las condiciones de aspiración, presión de impulsión, presión de aire y tipo de fluido.

## RENDIMIENTO

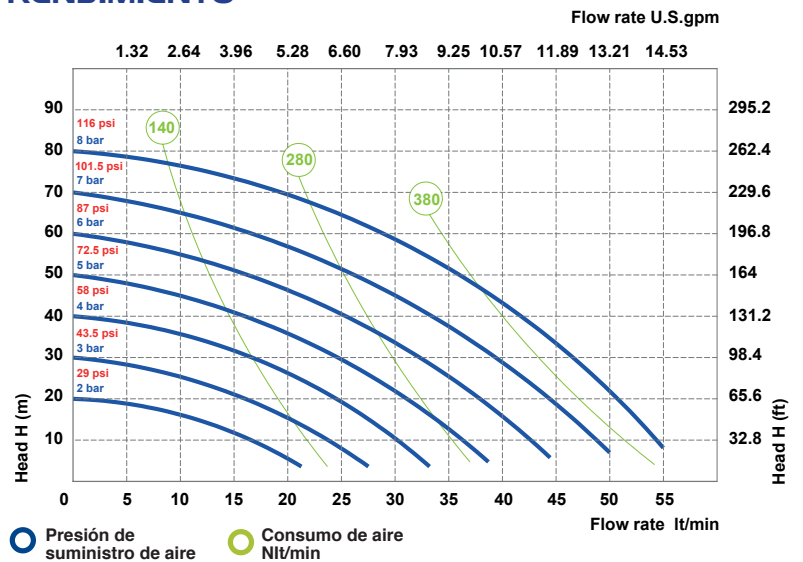

Las curvas y los valores de rendimiento se refieren a bombas con aspiración en carga y salida libre, con agua a 20 °C. Estos datos pueden variar según los materiales de construcción y las condiciones hidráulicas.

## DIMENSIONES

	A	B	C	Peso Neto	Temperatura
PP	238 mm	156 mm	249 mm	3,8 Kg	- 4°C   + 65°C
PVDF	238 mm	156 mm	249 mm	4,8 Kg	- 20°C   + 95°C
ALU	234 mm	156 mm	245 mm	3,8 Kg	- 20°C   + 95°C
SS	234 mm	156 mm	268 mm	6,8 Kg	- 20°C   + 95°C

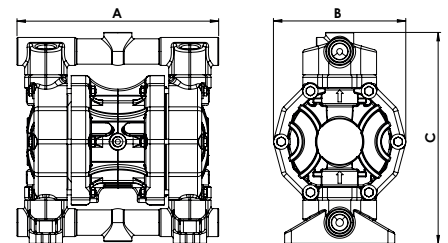

## COMPOSICIÓN

MODELO	CUERPO	DIAFRAGMA	BOLAS	ASIENTOS	JUNTAS	CONEXIONES	ATEX	PUERTOS
P0055	P = PP KC = PVDF+CF S = SS A = ALU	HT = HYTREL+PTFE MT = SANTOPRENE+PTFE H = HYTREL M = SANTOPRENE D = EPDM N = NBR	T = PTFE S = SS D = EPDM N = NBR	P = PP K = PVDF S = SS Z = PE-UHMWE A = ALU	D = EPDM V = VITON N = NBR T = PTFE	1 = BSP 2 = FLANGED 5 = NPT	-- zona 2	AB = STANDARD

# P 60



PP



PVDF+CF



ALU



SS

## DATOS TÉCNICOS

Conexiones del fluido	<b>1/2" BSP</b>
Conexión de aire	<b>1/4" BSP</b>
Caudal	<b>65 lt/min</b>
Máx Presión de aire	<b>8 bar</b>
Máx Altura de entrega	<b>80 m</b>
Máx aspiración en seco	<b>5 m</b>
Máx aspiración cebada	<b>9,8 m</b>
Máx paso de sólidos	<b>3,5 mm</b>
Nivel de ruido:	<b>72 dB</b>
Máx viscosidad:	<b>20.000 cps</b>
Desplazamiento por golpe:	<b>140 CC ~</b>

II 3/3 G Ex h IIB T4 Gc  
II -/3 D Ex h IIB T135°C Dc X

El desplazamiento por golpe puede variar según las condiciones de aspiración, presión de impulsión, presión de aire y tipo de fluido.

## RENDIMIENTO

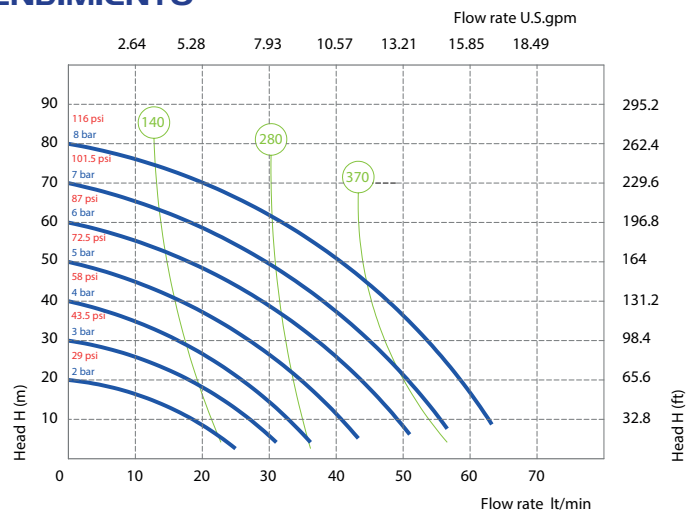

Las curvas y los valores de rendimiento se refieren a bombas con aspiración en carga y salida libre, con agua a 20 °C. Estos datos pueden variar según los materiales de construcción y las condiciones hidráulicas.

## DIMENSIONES

	A	B	C	Peso Neto	Temperatura
PP	238 mm	165 mm	249 mm	4,3 Kg	- 4°C   + 65°C
PVDF	238 mm	165 mm	249 mm	5,3 Kg	- 20°C   + 95°C
ALU	234 mm	165 mm	245 mm	4,3 Kg	- 20°C   + 95°C
SS	234 mm	165 mm	268 mm	7,3 Kg	- 20°C   + 95°C

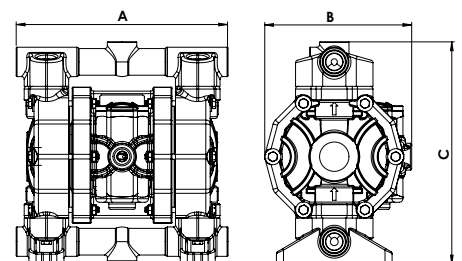

## COMPOSICIÓN

MODELO	CUERPO	DIAFRAGMA	BOLAS	ASIENTOS	JUNTAS	CONEXIONES	ATEX	PUERTOS
P0060	P = PP KC = PVDF+CF S = SS A = ALU	HT = HYTREL+PTFE MT = SANTOPRENE+PTFE H = HYTREL M = SANTOPRENE D = EPDM N = NBR	T = PTFE S = SS D = EPDM N = NBR	P = PP K = PVDF S = SS Z = PE-UHMWE A = ALU	D = EPDM V = VITON N = NBR T = PTFE	1 = BSP 2 = FLANGED 5 = NPT	-- zona 2	AB = STANDARD

# P 90



PP



PVDF+CF



ALU (P 100)



SS (P 100)

## DATOS TÉCNICOS

Conexiones del fluido	<b>3/4" BSP</b>
Conexión de aire	<b>3/8" BSP</b>
Caudal	<b>100 lt/mm</b>
Máx Presión de aire	<b>8 bar</b>
Máx Altura de entrega	<b>80 m</b>
Máx aspiración en seco	<b>5 m</b>
Máx aspiración cebada	<b>9,8 m</b>
Máx paso de sólidos	<b>4 mm</b>
Nivel de ruido:	<b>72 dB</b>
Máx viscosidad:	<b>25.000 cps</b>
Desplazamiento por golpe:	<b>200 CC ~</b>

II 3/3 G Ex h IIB T4 Gc  
II -3 D Ex h IIB T135°C Dc X

El desplazamiento por golpe puede variar según las condiciones de aspiración, presión de impulsión, presión de aire y tipo de fluido.

## RENDIMIENTO

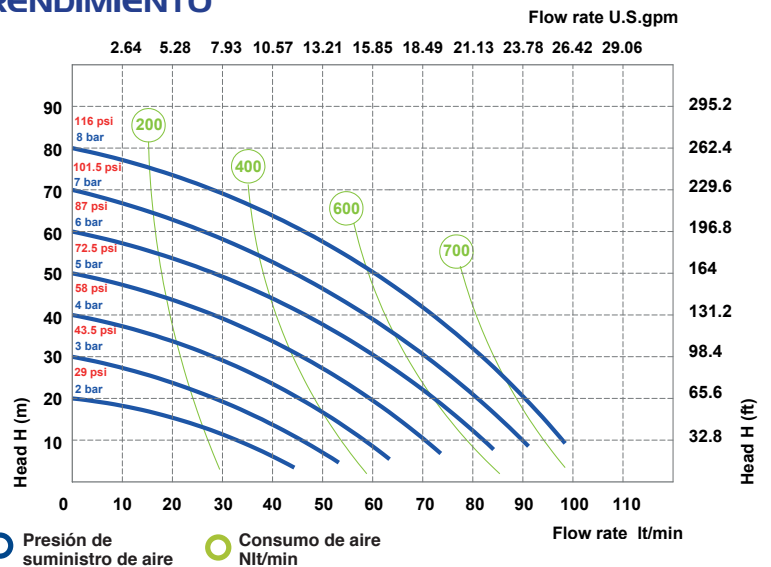

Las curvas y los valores de rendimiento se refieren a bombas con aspiración en carga y salida libre, con agua a 20 °C. Estos datos pueden variar según los materiales de construcción y las condiciones hidráulicas.

## DIMENSIONES

	A	B	C	Peso Neto	Temperatura
PP	293 mm	176 mm	280 mm	5,1 Kg	- 4°C   + 65°C
PVDF	293 mm	176 mm	280 mm	6,6 Kg	- 20°C   + 95°C
ALU	265 mm	178 mm	245 mm	5,6 Kg	- 20°C   + 95°C
SS	247 mm	178 mm	251 mm	7,6 Kg	- 20°C   + 95°C

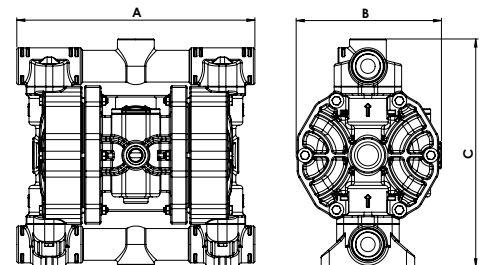

## COMPOSICIÓN

MODELO	CUERPO	DIAFRAGMA	BOLAS	ASIENTOS	JUNTAS	CONEXIONES	ATEX	PUERTOS
P0090 P0100	P = PP KC = PVDF+CF S = SS A = ALU	HT = HYTREL+PTFE MT = SANTOPRENE+PTFE H = HYTREL M = SANTOPRENE D = EPDM N = NBR	T = PTFE S = SS D = EPDM N = NBR	P = PP K = PVDF S = SS Z = PE-UHMWE A = ALU	D = EPDM V = VITON N = NBR T = PTFE	1 = BSP 2 = FLANGED 5 = NPT	- = zona 2	AB = STANDARD

# P 120



PP



PVDF+CF



SS

## DATOS TÉCNICOS

Conexiones del fluido	1" BSP
Conexión de aire	3/8" BSP
Caudal	120 lt/mm
Máx Presión de aire	8 bar
Máx Altura de entrega	80 m
Máx aspiración en seco	5 m
Máx aspiración cebada	9,8 m
Máx paso de sólidos	4 mm
Nivel de ruido:	72 dB
Máx viscosidad:	25.000 cps
Desplazamiento por golpe:	200 CC ~

Ex II 3/3 G Ex h IIB T4 Gc  
Ex II -/3 D Ex h IIIB T135°C Dc X

El desplazamiento por golpe puede variar según las condiciones de aspiración, cabezal de descarga, presión de aire y tipo de fluido.

## RENDIMIENTO

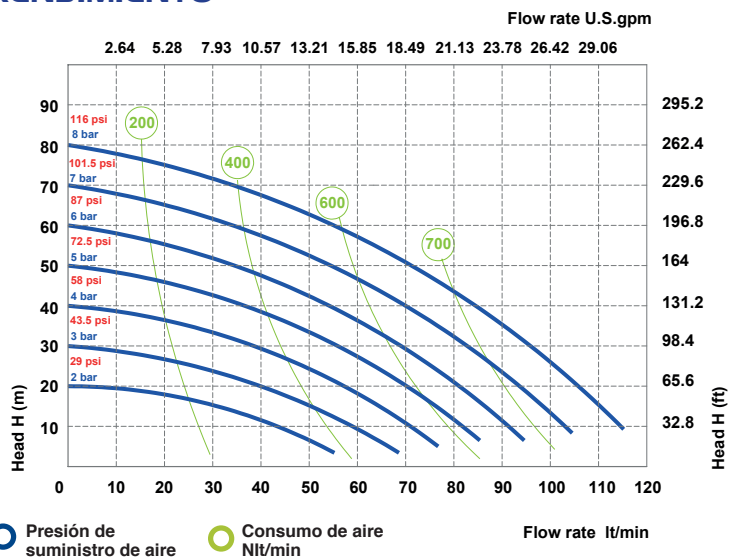

Las curvas y los valores de rendimiento se refieren a bombas con aspiración en carga y salida libre, con agua a 20 °C. Estos datos pueden variar según los materiales de construcción y las condiciones hidráulicas.

## DIMENSIONES

	A	B	C	Peso Neto	Temperatura
PP	293 mm	178 mm	280 mm	5,6 Kg	- 4°C   + 65°C
PVDF	293 mm	178 mm	280 mm	7,6 Kg	- 20°C   + 95°C
SS	258 mm	177 mm	295 mm	9,6 Kg	- 20°C   + 95°C

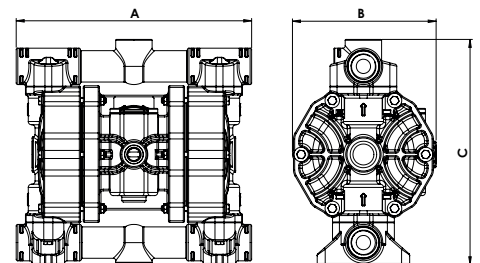

## COMPOSICIÓN

MODELO	CUERPO	DIAFRAGMA	BOLAS	ASIENTOS	JUNTAS	CONEXIONES	ATEX	PUERTOS
P0120	P = PP KC = PVDF+CF S = SS	HT = HYTREL+PTFE MT = SANTOPRENE+PTFE H = HYTREL M = SANTOPRENE D = EPDM N = NBR	T = PTFE S = SS D = EPDM N = NBR	P = PP K = PVDF S = SS Z = PE-UHMWE	D = EPDM V = VITON N = NBR T = PTFE	1 = BSP 2 = FLANGED 5 = NPT	- = zona 2	AB = STANDARD



# P 170



PP



PVDF+CF



ALU (P 160)



SS

## DATOS TÉCNICOS

Conexiones del fluido	<b>1" BSP - DN25</b>
Conexión de aire	<b>1/2" BSP</b>
Caudal	<b>170 lt/mm</b>
Máx Presión de aire	<b>8 bar</b>
Máx Altura de entrega	<b>80 m</b>
Máx aspiración en seco	<b>5 m</b>
Máx aspiración cebada	<b>9,8 m</b>
Máx paso de sólidos	<b>7,5 mm</b>
Nivel de ruido:	<b>75 dB</b>
Máx viscosidad:	<b>35.000 cps</b>
Desplazamiento por golpe:	<b>700 CC ~</b>

Ex II 3/3 G Ex h IIB T4 Gc  
Ex II -/3 D Ex h III B T135°C Dc X

El desplazamiento por golpe puede variar según las condiciones de aspiración, cabezal de descarga, presión de aire y tipo de fluido.

## RENDIMIENTO

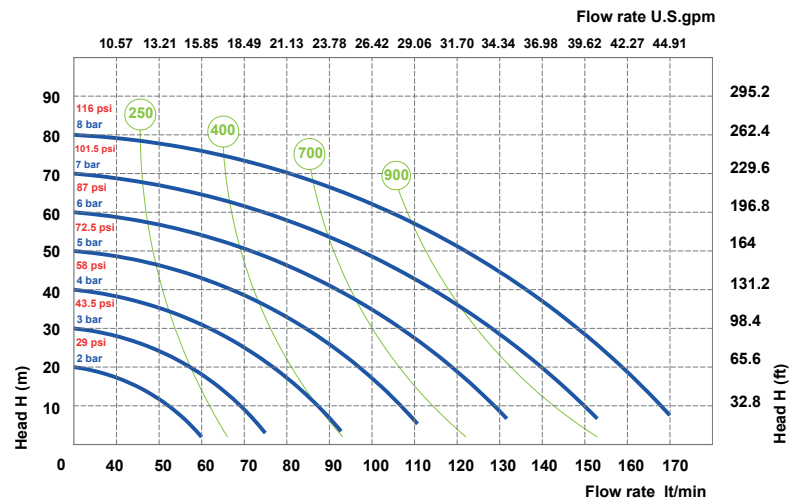

Las curvas y los valores de rendimiento se refieren a bombas con aspiración en carga y salida libre, con agua a 20 °C. Estos datos pueden variar según los materiales de construcción y las condiciones hidráulicas.

## DIMENSIONES

	A	B	C	Peso Neto	Temperatura
PP	430 mm	222 mm	416 mm	14,2 Kg	- 4°C   + 65°C
PVDF	430 mm	222 mm	416 mm	16,2 Kg	- 20°C   + 95°C
ALU	370 mm	222 mm	364 mm	13,2 Kg	- 20°C   + 95°C
SS	357 mm	222 mm	371 mm	17,2 Kg	- 20°C   + 95°C

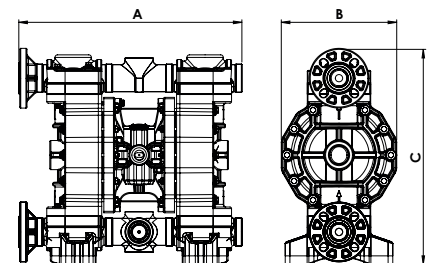

## COMPOSICIÓN

MODELO	CUERPO	DIAFRAGMA	BOLAS	ASIENTOS	JUNTAS	CONEXIONES	ATEX	PUERTOS
P0170	P = PP	HT = HYTREL+PTFE	T = PTFE	P = PP	D = EPDM	1 = BSP		
P0160	KC = PVDF+CF	MT = SANTOPRENE+PTFE	S = SS	K = PVDF	V = VITON	2 = FLANGED	- = zona 2	AB = STANDARD
	S = SS	H = HYTREL	D = EPDM	S = SS	N = NBR	5 = NPT		
	A = ALU	M = SANTOPRENE	N = NBR	Z = PE-UHMWE	T = PTFE			
		D = EPDM		A = ALU				
		N = NBR						

# P 252



PP



PVDF+CF



ALU (P 250)



SS

## DATOS TÉCNICOS

Conexiones del fluido	<b>1"1/4" BSP</b>
Conexión de aire	<b>1/2" BSP</b>
Caudal	<b>250 lt/min</b>
Máx Presión de aire	<b>8 bar</b>
Máx Altura de entrega	<b>80 m</b>
Máx aspiración en seco	<b>5 m</b>
Máx aspiración cebada	<b>9,8 m</b>
Máx paso de sólidos	<b>7,5 mm</b>
Nivel de ruido:	<b>75 dB</b>
Máx viscosidad:	<b>35.000 cps</b>
Desplazamiento por golpe:	<b>700 CC ~</b>

Ex II 3/3 G Ex h IIB T4 Gc  
Ex II -/3 D Ex h IIIB T135°C Dc X

El desplazamiento por golpe puede variar según las condiciones de aspiración, presión de impulsión, presión de aire y tipo de fluido.

## RENDIMIENTO

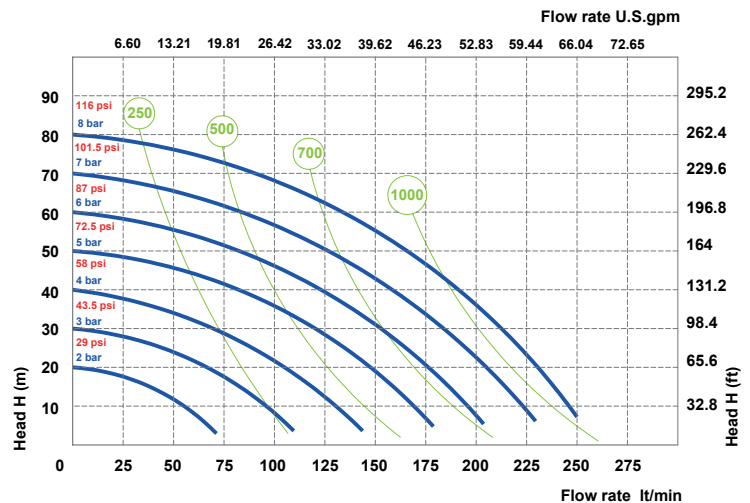

● Presión de suministro de aire    ● Consumo de aire Nlt/min

Las curvas y los valores de rendimiento se refieren a bombas con aspiración en carga y salida libre, con agua a 20 °C. Estos datos pueden variar según los materiales de construcción y las condiciones hidráulicas.

## COMPOSICIÓN

	A	B	C	Peso Neto	Temperatura
PP	396 mm	222 mm	388 mm	14,2 Kg	- 4°C    + 65°C
PVDF	396 mm	222 mm	388 mm	16,2 Kg	- 20°C    + 95°C
ALU	370 mm	222 mm	364 mm	13,2 Kg	- 20°C    + 95°C
SS	357 mm	222 mm	374 mm	17,2 Kg	- 20°C    + 95°C

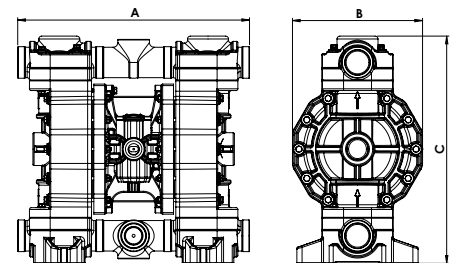

## COMPOSIZIONE

MODELO	CUERPO	DIAFRAGMA	BOLAS	ASIENTOS	JUNTAS	CONEXIONES	ATEX	PUERTOS
P0250	P = PP KC = PVDF+CF S = SS A = ALU	HT = HYTREL+PTFE MT = SANTOPRENE+PTFE H = HYTREL M = SANTOPRENE D = EPDM N = NBR	T = PTFE S = SS D = EPDM N = NBR	P = PP K = PVDF S = SS Z = PE-UHMWE A = ALU	D = EPDM V = VITON N = NBR T = PTFE	1 = BSP 2 = FLANGED 5 = NPT	- = zona 2	AB = STANDARD

# P 400



PP



PVDF+CF



ALU



SS

## DATOS TÉCNICOS

Conexiones del fluido	<b>1"1/2 BSP - DN 40</b>
Conexión de aire	<b>1/2" BSP</b>
Caudal	<b>380 lt/min</b>
Máx Presión de aire	<b>8 bar</b>
Máx Altura de entrega	<b>80 m</b>
Máx aspiración en seco	<b>5 m</b>
Máx aspiración cebada	<b>9,8 m</b>
Máx paso de sólidos	<b>8 mm</b>
Nivel de ruido:	<b>78 dB</b>
Máx viscosidad:	<b>40.000 cps</b>
Desplazamiento por golpe:	<b>1200 CC ~</b>

Ex II 3/3 G Ex h IIB T4 Gc  
Ex II -/3 D Ex h IIIB T135°C Dc X

El desplazamiento por golpe puede variar según las condiciones de aspiración, presión de impulsión, presión de aire y tipo de fluido.

## RENDIMIENTO

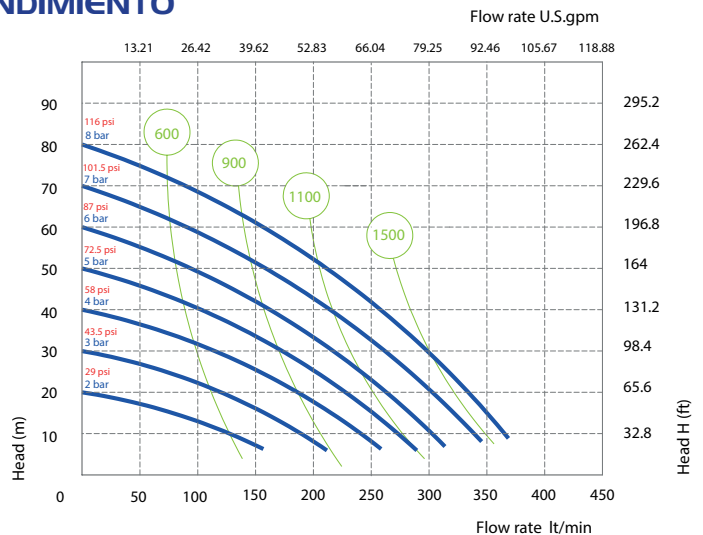

Las curvas y los valores de rendimiento se refieren a bombas con aspiración en carga y salida libre, con agua a 20 °C. Estos datos pueden variar según los materiales de construcción y las condiciones hidráulicas.

## COMPOSICIÓN

	A	B	C	Peso Neto	Temperatura
PP	454 mm	260 mm	564 mm	18,2 Kg	- 4°C   + 65°C
PVDF	454 mm	260 mm	564 mm	22,2 Kg	- 20°C   + 95°C
ALU	445 mm	260 mm	563 mm	22,2 Kg	- 20°C   + 95°C
SS	361 mm	260 mm	502 mm	25,3 Kg	- 20°C   + 95°C

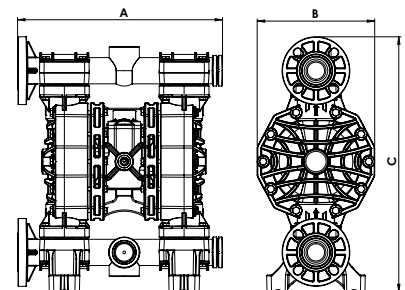

## COMPOSIZIONE

MODELO	CUERPO	DIAFRAGMA	BOLAS	ASIENTOS	JUNTAS	CONEXIONES	ATEX	PUERTOS
P0400	P = PP KC = PVDF+CF S = SS A = ALU	HT = HYTREL+PTFE MT = SANTOPRENE+PTFE H = HYTREL M = SANTOPRENE D = EPDM N = NBR	T = PTFE S = SS D = EPDM N = NBR	P = PP K = PVDF S = SS Z = PE-UHMWE A = ALU	D = EPDM V = VITON N = NBR T = PTFE	1 = BSP 2 = FLANGED 5 = NPT	-- zona 2	AB = STANDARD EF = STANDARD SS

# P 700



PP



PVDF+CF



ALU



SS

## DATOS TÉCNICOS

Conexiones del fluido	<b>2" BSP - DN 50</b>
Conexión de aire	<b>3/4" BSP</b>
Caudal	<b>700 lt/min</b>
Máx Presión de aire	<b>8 bar</b>
Máx Altura de entrega	<b>80 m</b>
Máx aspiración en seco	<b>5 m</b>
Máx aspiración cebada	<b>9,8 m</b>
Máx paso de sólidos	<b>8,5 mm</b>
Nivel de ruido:	<b>78 dB</b>
Máx viscosidad:	<b>50.000 cps</b>
Desplazamiento por golpe:	<b>3050 CC ~</b>

Ex II 3/3 G Ex h IIB T4 Gc  
Ex II -/3 D Ex h IIB T135°C Dc X

El desplazamiento por golpe puede variar según las condiciones de aspiración, presión de impulsión, presión de aire y tipo de fluido.

## RENDIMIENTO

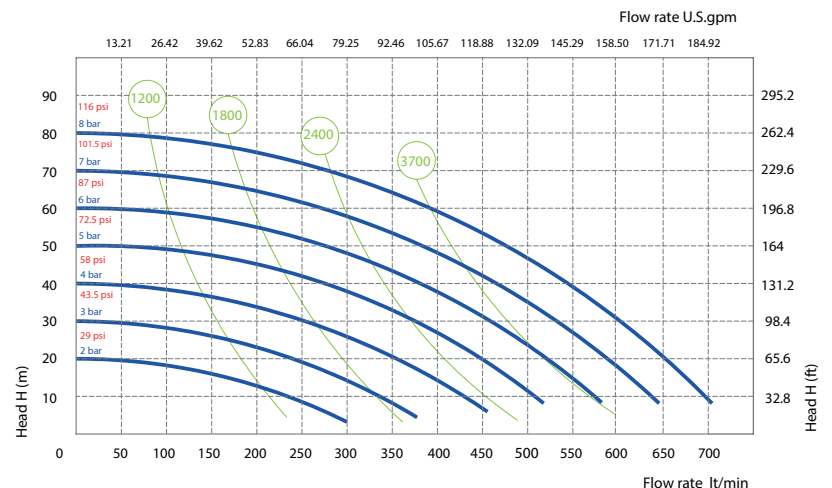

Las curvas y los valores de rendimiento se refieren a bombas con aspiración en carga y salida libre, con agua a 20 °C. Estos datos pueden variar según los materiales de construcción y las condiciones hidráulicas.

## DIMENSIONES

	A	B	C	Peso Neto	Temperatura
PP	595 mm	345 mm	570 mm	30,6 Kg	- 4°C   + 65°C
PVDF	595 mm	345 mm	570 mm	41,6 Kg	- 20°C   + 95°C
ALU	595 mm	345 mm	567 mm	37,6 Kg	- 20°C   + 95°C
SS	487 mm	345 mm	599 mm	51 Kg	- 20°C   + 95°C

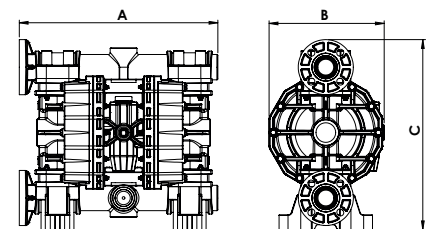

## COMPOSICIÓN

MODELO	CUERPO	DIAFRAGMA	BOLAS	ASIENTOS	JUNTAS	CONEXIONES	ATEX	PUERTOS
P0700	P = PP KC = PVDF+CF S = SS A = ALU	HT = HYTREL+PTFE MT = SANTOPRENE+PTFE H = HYTREL M = SANTOPRENE D = EPDM N = NBR	T = PTFE S = SS D = EPDM N = NBR	P = PP K = PVDF S = SS Z = PE-UHMWE A = ALU	D = EPDM V = VITON N = NBR T = PTFE	1 = BSP 2 = FLANGED 5 = NPT	-- zona 2	AB = STANDARD EF = STANDARD SS

# P 1000



PP



PVDF



ALU



SS

## DATOS TÉCNICOS

Conexiones del fluido	<b>3" BSP - DN 80</b>
Conexión de aire	<b>3/4" BSP</b>
Caudal	<b>1050 lt/min</b>
Máx Presión de aire	<b>8 bar</b>
Máx Altura de entrega	<b>80 m</b>
Máx aspiración en seco	<b>5 m</b>
Máx aspiración cebada	<b>9,8 m</b>
Máx paso de sólidos	<b>12 mm</b>
Nivel de ruido:	<b>82 dB</b>
Máx viscosidad:	<b>55.000 cps</b>
Desplazamiento por golpe:	<b>9750 CC ~</b>

II 3/3 G Ex h IIB T4 Gc  
II -/3 D Ex h IIB T135°C Dc X

El desplazamiento por golpe puede variar según las condiciones de aspiración, presión de impulsión, presión de aire y tipo de fluido.

## RENDIMIENTO

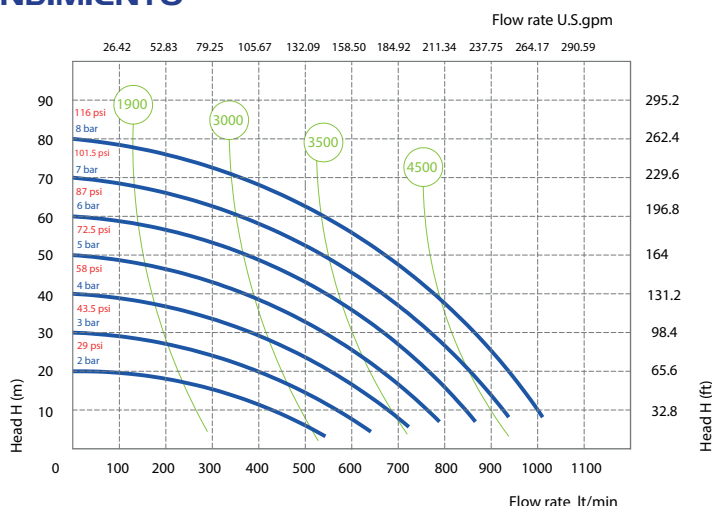

Las curvas y los valores de rendimiento se refieren a bombas con aspiración en carga y salida libre, con agua a 20 ° C. Estos datos pueden variar según los materiales de construcción y las condiciones hidráulicas.

## DIMENSIONES

	A	B	C	Peso Neto	Temperatura
PP	685 mm	417 mm	933 mm	48,5 Kg	- 4°C   + 65°C
PVDF	685 mm	417 mm	933 mm	53,5 Kg	- 20°C   + 95°C
ALU	570 mm	420 mm	838 mm	53,5 Kg	- 20°C   + 95°C
SS	570 mm	420 mm	838 mm	111,5 Kg	- 20°C   + 95°C

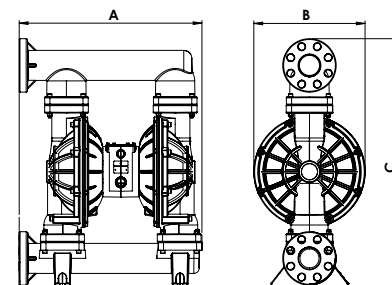

## COMPOSICIÓN

MODELO	CUERPO	DIAFRAGMA	BOLAS	ASIENTOS	JUNTAS	CONEXIONES	ATEX	PUERTOS
P1000	P = PP K = PVDF+CF S = SS A = ALU	HT = HYTREL+PTFE MT = SANTOPRENE+PTFE H = HYTREL M = SANTOPRENE	T = PTFE S = SS D = EPDM N = NBR	P = PP K = PVDF S = SS A = ALU	D = EPDM V = VITON N = NBR T = PTFE	1 = BSP 2 = FLANGED	- = zona 2	AB = STANDARD



# PHOENIX FOOD

Bombas de doble diafragma accionadas por aire



Realizada en:



SS AISI 316 electropulido

Caudal desde 20lt/min hasta 1.000 lt/min

Conexiones Tri-Clamp.

Certificación ATEX

Atex zona 2  II 3/3 G Ex h IIB T4 Gc  
 II -/3 D Ex h IIIB T135°C Dc X

Atex zona I  II 2/2 G Ex h IIB T4 Gb  
 II -/2 D Ex h IIIB T135°C Db X

# PF 18



AISI 316 ELECTRO-PULIDO

- Conexiones del fluido **3/4" TRI-CLAMP**
- Conexión de aire **6 mm**
- Caudal **20 lt/min**
- Máx Presión de aire **7 bar**
- Máx Altura de entrega **70 m**
- Máx aspiración en seco **5 m**
- Máx aspiración cebada **9,8 m**
- Máx paso de sólidos **2,5 mm**
- Nivel de ruido: **65 dB**
- Máx viscosidad: **10.000 cps**
- Desplazamiento por golpe: **30 CC ~**

Certificación **ATEX ZONA 2** Standard y, a petición, **ATEX ZONA 1**.

El desplazamiento por golpe puede variar según las condiciones de aspiración, presión de impulsión, presión de aire y tipo de fluido.

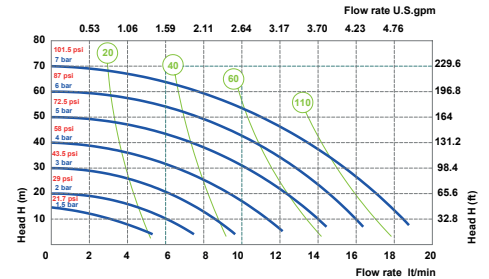
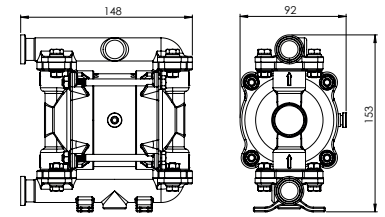

● Presión de suministro de aire ● Consumo de aire Nlt/min  
 Las curvas y los valores de rendimiento se refieren a bombas con aspiración en carga y salida libre, con agua a 20 ° C. Estos datos pueden variar según los materiales de construcción y las condiciones hidráulicas.

Peso Neto	Temperatura
2,3 Kg	-20°C +95°C

MODELO	CUERPO	DIAFRAGMA	BOLAS	ASIENTOS	JUNTAS	CONEXIONES	ATEX	PUERTOS
PF0018	S = SS POLISHED	HT = HYTREL+PTFE	T = PTFE S = SS	S = SS	T = PTFE	3 = TRI-CLAMP 1 = BSP 6 = DIN	- = zona 2 x = zona 1	AB = STANDARD

# PF 30



AISI 316 ELECTRO-PULIDO

- Conexiones del fluido **1" TRI-CLAMP**
- Conexión de aire **6 mm**
- Caudal **35 lt/min**
- Máx Presión de aire **7 bar**
- Máx Altura de entrega **70 m**
- Máx aspiración en seco **5 m**
- Máx aspiración cebada **9,8 m**
- Máx paso de sólidos **3 mm**
- Nivel de ruido: **65 dB**
- Máx viscosidad: **15.000 cps**
- Desplazamiento por golpe: **65 CC ~**

Certificación **ATEX ZONA 2** Standard y, a petición, **ATEX ZONA 1**.

El desplazamiento por golpe puede variar según las condiciones de aspiración, presión de impulsión, presión de aire y tipo de fluido.

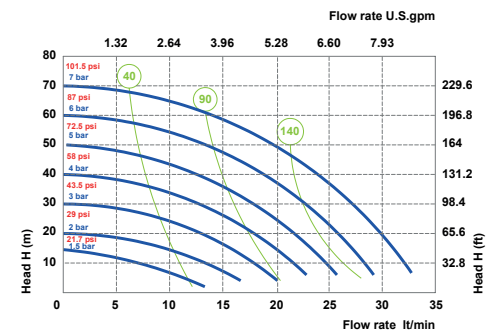
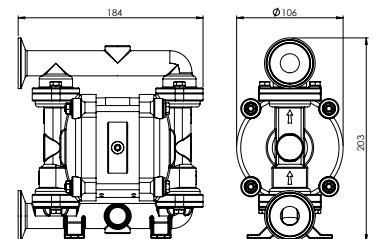

● Presión de suministro de aire ● Consumo de aire Nlt/min  
 Las curvas y los valores de rendimiento se refieren a bombas con aspiración en carga y salida libre, con agua a 20 ° C. Estos datos pueden variar según los materiales de construcción y las condiciones hidráulicas.

Peso Neto	Temperatura
3,8 Kg	-20°C +95°C

MODELO	CUERPO	DIAFRAGMA	BOLAS	ASIENTOS	JUNTAS	CONEXIONES	ATEX	PUERTOS
PF0030	S = SS POLISHED	HT = HYTREL+PTFE	T = PTFE S = SS	S = SS	T = PTFE	3 = TRI-CLAMP 1 = BSP 6 = DIN	- = zona 2 x = zona 1	AB = STANDARD

# PF 60



AISI 316 ELECTRO-PULIDO

- Conexiones del fluido **1" TRI-CLAMP**
- Conexión de aire **1/4" BSP**
- Caudal **65 lt/min**
- Máx Presión de aire **8 bar**
- Máx Altura de entrega **80 m**
- Máx aspiración en seco **5 m**
- Máx aspiración cebada **9,8 m**
- Máx paso de sólidos **3,5 mm**
- Nivel de ruido: **72 dB**
- Máx viscosidad: **20.000 cps**
- Desplazamiento por golpe: **140 CC ~**

Certificación **ATEX ZONA 2** Standard y, a petición, **ATEX ZONA 1**.

El desplazamiento por golpe puede variar según las condiciones de aspiración, presión de impulsión, presión de aire y tipo de fluido.

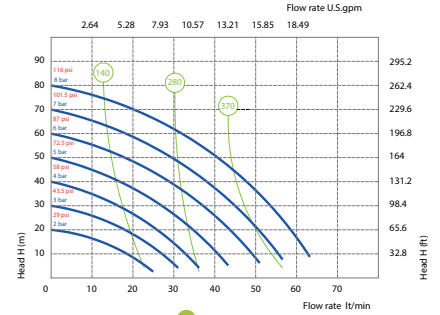
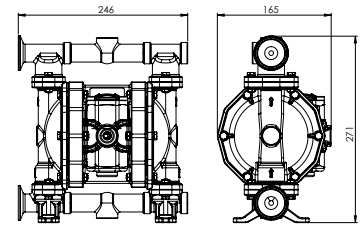

Presión de suministro de aire Consumo de aire Nlt/min  
Las curvas y los valores de rendimiento se refieren a bombas con aspiración en carga y salida libre, con agua a 20 ° C. Estos datos pueden variar según los materiales de construcción y las condiciones hidráulicas.

Peso Neto	Temperatura
7,3 Kg	-20°C +95°C

MODELO	CUERPO	DIAFRAGMA	BOLAS	ASIENTOS	JUNTAS	CONEXIONES	ATEX	PUERTOS
PF0060	S = SS POLISHED	HT = HYTREL+PTFE	T = PTFE S = SS	S = SS	T = PTFE	3 = TRI-CLAMP 1 = BSP 6 = DIN	- = zona 2 X = zona 1	AB = STANDARD

# PF 120

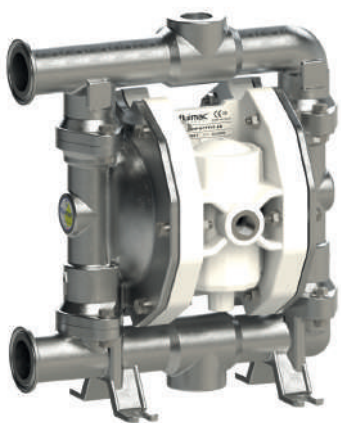

AISI 316 ELECTRO-PULIDO

- Conexiones del fluido **1"1/2" TRI-CLAMP**
- Conexión de aire **3/8" BSP**
- Caudal **120 lt/min**
- Máx Presión de aire **8 bar**
- Máx Altura de entrega **80 m**
- Máx aspiración en seco **5 m**
- Máx aspiración cebada **9,8 m**
- Máx paso de sólidos **4 mm**
- Nivel de ruido: **72 dB**
- Máx viscosidad: **25.000 cps**
- Desplazamiento por golpe: **200 CC ~**

Certificación **ATEX ZONA 2** Standard y, a petición, **ATEX ZONA 1**.

El desplazamiento por golpe puede variar según las condiciones de aspiración, presión de impulsión, presión de aire y tipo de fluido.

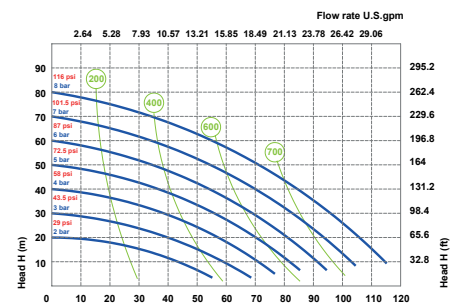
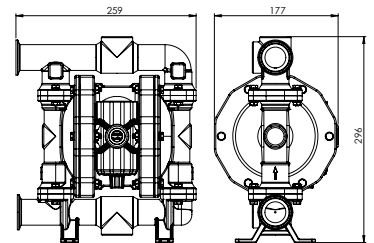

Presión de suministro de aire Consumo de aire Nlt/min  
Las curvas y los valores de rendimiento se refieren a bombas con aspiración en carga y salida libre, con agua a 20 ° C. Estos datos pueden variar según los materiales de construcción y las condiciones hidráulicas.

Peso Neto	Temperatura
9,6 Kg	-20°C +95°C

MODELO	CUERPO	DIAFRAGMA	BOLAS	ASIENTOS	JUNTAS	CONEXIONES	ATEX	PUERTOS
PF0120	S = SS POLISHED	HT = HYTREL+PTFE	T = PTFE S = SS	S = SS	T = PTFE	3 = TRI-CLAMP 1 = BSP 6 = DIN	- = zona 2 X = zona 1	AB = STANDARD



# PF 170



AISI 316 ELECTRO-PULIDO

- Conexiones del fluido **1 1/2" TRI-CLAMP**
- Conexión de aire **1/2" BSP**
- Caudal **170 lt/min**
- Máx Presión de aire **8 bar**
- Máx Altura de entrega **80 m**
- Máx aspiración en seco **5 m**
- Máx aspiración cebada **9,8 m**
- Máx paso de sólidos **7,5 mm**
- Nivel de ruido: **75 dB**
- Máx viscosidad: **35.000 cps**
- Desplazamiento por golpe: **700 CC ~**

Certificación **ATEX ZONA 2** Standard y, a petición, **ATEX ZONA 1**.

El desplazamiento por golpe puede variar según las condiciones de aspiración, presión de impulsión, presión de aire y tipo de fluido.

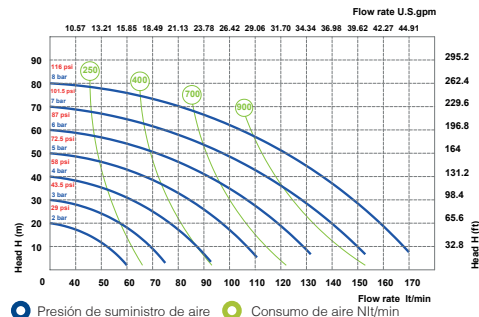
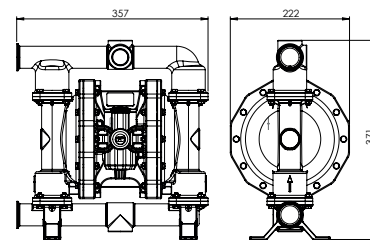

Las curvas y los valores de rendimiento se refieren a bombas con aspiración en carga y salida libre, con agua a 20 ° C. Estos datos pueden variar según los materiales de construcción y las condiciones hidráulicas.

Peso Neto	Temperatura
17,2 Kg	-20°C +95°C

MODELO	CUERPO	DIAFRAGMA	BOLAS	ASIENTOS	JUNTAS	CONEXIONES	ATEX	PUERTOS
PF0170	S = SS POLISHED	HT =HYTREL+PTFE	T = PTFE S = SS	S = SS	T = PTFE	3 = TRI-CLAMP 1 = BSP 6 = DIN	- = zona 2 x = zona 1	AB = STANDARD

# PF 400



AISI 316 ELECTRO-PULIDO

- Conexiones del fluido **2" TRI-CLAMP**
- Conexión de aire **1/2" BSP**
- Caudal **380 lt/min**
- Máx Presión de aire **8 bar**
- Máx Altura de entrega **80 m**
- Máx aspiración en seco **5 m**
- Máx aspiración cebada **9,8 m**
- Máx paso de sólidos **8 mm**
- Nivel de ruido: **78 dB**
- Máx viscosidad: **40.000 cps**
- Desplazamiento por golpe: **1200 CC ~**

Certificación **ATEX ZONA 2** Standard y, a petición, **ATEX ZONA 1**.

El desplazamiento por golpe puede variar según las condiciones de aspiración, presión de impulsión, presión de aire y tipo de fluido.

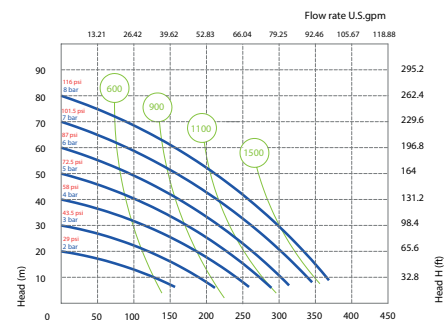
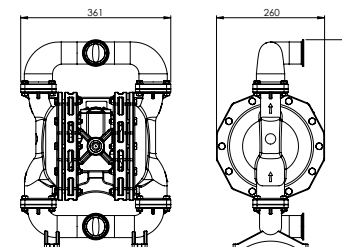

Las curvas y los valores de rendimiento se refieren a bombas con aspiración en carga y salida libre, con agua a 20 ° C. Estos datos pueden variar según los materiales de construcción y las condiciones hidráulicas.

Peso Neto	Temperatura
25,3 Kg	-20°C +95°C

MODELO	CUERPO	DIAFRAGMA	BOLAS	ASIENTOS	JUNTAS	CONEXIONES	ATEX	PUERTOS
PF0400	S = SS POLISHED	HT = HYTREL+PTFE	T = PTFE S = SS	S = SS	T = PTFE	3 = TRI-CLAMP 1 = BSP 6 = DIN	- = zona 2 x = zona 1	EF = STANDARD

# PF 700



AISI 316 ELECTRO-PULIDO

- Conexiones del fluido **2”1/2 TRI-CLAMP**
- Conexión de aire **3/4” BSP**
- Caudal **700 lt/min**
- Máx Presión de aire **8 bar**
- Máx Altura de entrega **80 m**
- Máx aspiración en seco **5 m**
- Máx aspiración cebada **9,8 m**
- Máx paso de sólidos **8,5 mm**
- Nivel de ruido: **78 dB**
- Máx viscosidad: **50.000 cps**
- Desplazamiento por golpe: **3050 CC ~**

Certificación **ATEX ZONA 2** Standard y, a petición, **ATEX ZONA 1**.

El desplazamiento por golpe puede variar según las condiciones de aspiración, presión de impulsión, presión de aire y tipo de fluido.

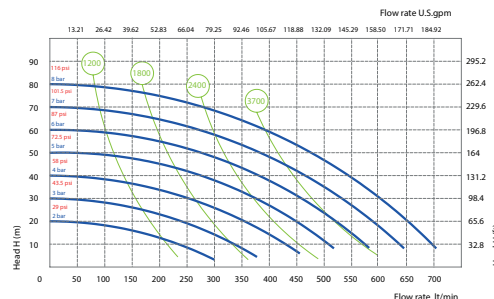
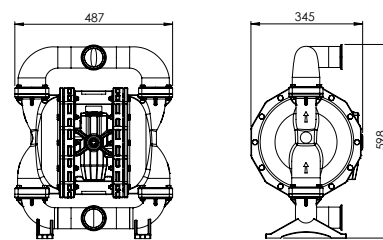

● Presión de suministro de aire ● Consumo de aire Nlt/min

Las curvas y los valores de rendimiento se refieren a bombas con aspiración en carga y salida libre, con agua a 20 ° C. Estos datos pueden variar según los materiales de construcción y las condiciones hidráulicas.

**Peso Neto**

**Temperatura**

51 Kg

-20°C +95°C

MODELO	CUERPO	DIAFRAGMA	BOLAS	ASIENTOS	JUNTAS	CONEXIONES	ATEX	PUERTOS
PF0700	S = SS POLISHED	HT = HYTREL+PTFE	T = PTFE S = SS	S = SS	T = PTFE	3 = TRI-CLAMP 1 = BSP 6 = DIN	- = zona 2 x = zona 1	EF = STANDARD

# PF 1000



AISI 316 ELECTRO-PULIDO

- Conexiones del fluido **3” BSP**
- Conexión de aire **3/4” BSP**
- Caudal **1050 lt/min**
- Máx Presión de aire **8 bar**
- Máx Altura de entrega **80 m**
- Máx aspiración en seco **5 m**
- Máx aspiración cebada **9,8 m**
- Máx paso de sólidos **12 mm**
- Nivel de ruido: **82 dB**
- Máx viscosidad: **55.000 cps**
- Desplazamiento por golpe: **9750 CC ~**

Certificación **ATEX ZONA 2** Standard y, a petición, **ATEX ZONA 1**.

El desplazamiento por golpe puede variar según las condiciones de aspiración, presión de impulsión, presión de aire y tipo de fluido.

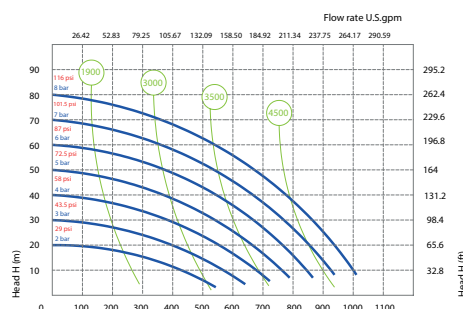
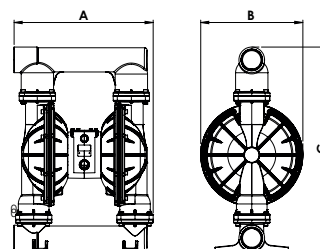

● Presión de suministro de aire ● Consumo de aire Nlt/min

Las curvas y los valores de rendimiento se refieren a bombas con aspiración en carga y salida libre, con agua a 20 ° C. Estos datos pueden variar según los materiales de construcción y las condiciones hidráulicas.

**Peso Neto**

**Temperatura**

111,5 Kg

-20°C +95°C

MODELO	CUERPO	DIAFRAGMA	BOLAS	ASIENTOS	JUNTAS	CONEXIONES	ATEX	PUERTOS
PF1000	S = SS POLISHED	HT = HYTREL+PTFE	T = PTFE S = SS	S = SS	T = PTFE	3 = TRI-CLAMP 1 = BSP 6 = DIN	- = zona 2 x = zona 1	AB = STANDARD



# BOMBAS ESPECIALES

Bombas neumáticas de doble diafragma con características especiales:

zona de certificación PHOENIX ATEX I

ACCURATE PHOENIX control remoto

DRUM PHOENIX para vaciar los bidones y tanques

TWIN PHOENIX con entrada y salida doble

POWDER PHOENIX para manejar la transferencia de polvo

SUBMERSIBLE PHOENIX lista para ser sumergida directamente en el fluido



**POMc+CF**



**PP+CF**



**PVDF+CF**



**ALU**



**SS**



**SS FOOD**



## Directiva europea ATEX 2014/34/UE

 **II 2/2 G Ex h IIB T4 Gb**

 **II -/2 D Ex h IIB T135°C Db X**

 Símbolo de seguridad de conformidad con la DIN 40012 anexo A

**II 2/2 G** equipamiento de superficie para utilizar en zonas con presencia de gases, vapores o nieblas así como nubes de polvos combustibles en el aire que

**II -/2 D** se presenten ocasionalmente durante el funcionamiento normal (EN 1127-1 párrafo 6.3), tanto en la zona externa como en la zona interna.

**Ex h** equipamiento en modo de protección "c", or "b", or "k", de acuerdo con la norma EN 80079-37

**IIB** excepto los siguientes gases: hidrógeno, acetileno, sulfuro de carbono

**IIIB** except los siguientes polvos: polvo conductor

**T4/T135°C** clase de temperature admitida.

## BOMBAS

TODA LA GAMA

## APLICACIONES PRINCIPALES

- Industria petroquímica
- Industria de la pintura
- Industria flexográfica
- Industria automotriz
- Industria alimentaria

## DATOS TÉCNICOS

Fluimac ha presentado ante el organismo de certificación BUREAU VERITAS la documentación que certifica el cumplimiento de ATEX de conformidad con la Directiva 2014/34/UE para sus gamas de bombas AODD y amortiguadores de pulsaciones, con materiales de construcción especiales para tener certificación de zona 1.



# ACCURATE PHOENIX

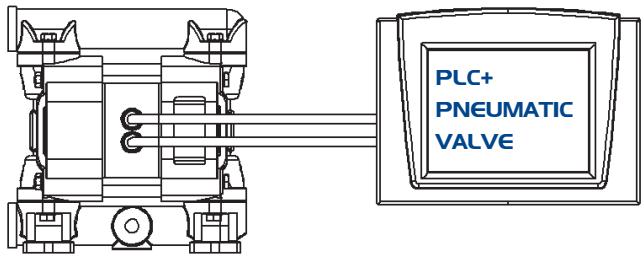
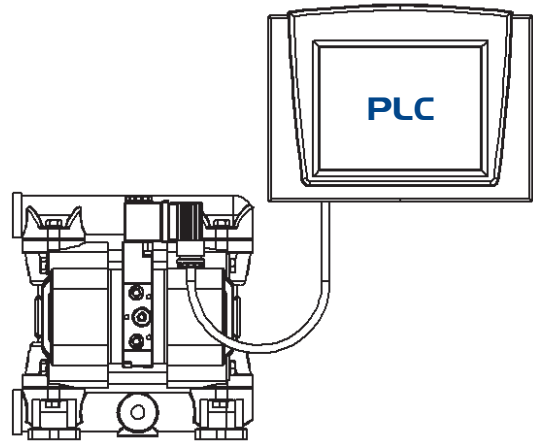

## BOMBAS

AP7  
AP18  
AP30  
AP60

AP90  
AP120  
AP170  
AP252

## APLICACIONES PRINCIPALES

- Industria química
- Tecnología de eliminación de residuos
- Industria flexográfica
- Industria de la pintura
- Industria de la impresión
- Tratamiento de aguas

## DATOS TÉCNICOS

ACCURATE PHOENIX son bombas que le brindan el control externo de la bomba necesario para aplicaciones exigentes como el procesamiento por lotes. Con una interfaz eléctrica directa que utiliza impulsos eléctricos para golpear la bomba en lugar de la presión diferencial, el ACCURATE PHOENIX proporciona una frecuencia de carrera variable que puede controlar fácilmente según sea necesario. Nota: PLC y sistema informático no incluidos.

# DRUM PHOENIX

## BOMBAS

DP18 - DP30 - DP60 - DP120 - DP170

### APLICACIONES PRINCIPALES

- INDUSTRIA QUÍMICA
- TECNOLOGÍA DE ELIMINACIÓN DE RESIDUOS
- INDUSTRIA AUTOMOTRIZ
- INDUSTRIA ALIMENTARIA



### DATOS TÉCNICOS

DRUM PHOENIX está diseñado para vaciar bidones y contenedores, y proporciona una alternativa económica y resistente al desgaste a otros sistemas de bombeo. Para manejar una amplia gama de fluidos, las bombas DP están disponibles en todos los materiales. La bomba se puede montar rápida y fácilmente en el tambor con sus pies. El tambor se vaciará completamente con una tubería de succión.

# SUBMERSIBLE PHOENIX

## BOMBAS

TODA LA GAMA

### APLICACIONES PRINCIPALES

- INDUSTRIA QUÍMICA
- TECNOLOGÍA DE ELIMINACIÓN DE RESIDUOS
- INDUSTRIA ALIMENTARIA
- INDUSTRIA QUÍMICA DE GASOLINA

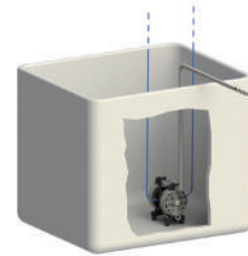

### DATOS TÉCNICOS

Las bombas SUMERGIBLES pueden sumergirse en el líquido. Es importante asegurarse de que todos los componentes que están en contacto con el líquido sean químicamente compatibles. El escape de aire debe ser conducido a la atmósfera por medio de una manguera.

# TWIN PHOENIX

## BOMBAS

TODA LA GAMA

### APLICACIONES PRINCIPALES

- INDUSTRIA DE LA PINTURA
- TECNOLOGÍA DE AGUAS RESIDUALES
- INDUSTRIA DE LA IMPRESIÓN
- PROCESAMIENTO DE PAPEL
- INDUSTRIA FLEXOGRÁFICA

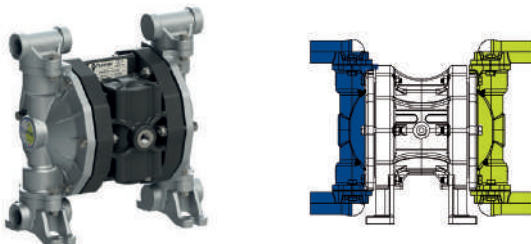

### DATOS TÉCNICOS

TWIN PHOENIX se utilizan principalmente en la industria textil y de procesamiento de papel. Estas bombas de doble acción pueden transferir dos medios diferentes de forma independiente y simultánea. Esto se logra mediante el uso de conexiones separadas en los puertos de succión y descarga, manteniendo dos medios bombeados aislados entre sí, evitando mezclas no deseadas.

# POWDER PHOENIX

## BOMBAS

PP400 - PP700 EN ALU Y SS

### APLICACIONES PRINCIPALES

- INDUSTRIA DE LA PINTURA
- TECNOLOGÍA DE AGUAS RESIDUALES
- INDUSTRIA DE LA IMPRESIÓN
- INDUSTRIA ALIMENTARIA
- INDUSTRIA QUÍMICA



### DATOS TÉCNICOS

Las bombas POWDERS están diseñadas para mover polvos a granel de manera más efectiva a lo largo de su proceso frente a otros medios inseguros y laboriosos. Estas bombas de servicio pesado transferirán consistentemente polvos secos de grano fino y baja densidad en una operación sin polvo.



# DAMPER

Amortiguadores de pulsación neumáticos y automáticos Realizados en:  
PP, PVDF, ALUMINIO, SS AISI 316, POMc  
Aplicable a bombas de todos los tamaños  
CERTIFICACIÓN ATEX ZONA 2 Y ZONA 1  
Disponible también en versión FOOD.





# DAMPER

El amortiguador de pulsaciones activo es la forma más eficiente de eliminar las variaciones de presión en la descarga de la bomba. El amortiguador de pulsaciones Fluimac funciona activamente con aire comprimido y un diafragma, configurando automáticamente la presión correcta para minimizar las pulsaciones. Los amortiguadores de pulsaciones requieren un mantenimiento mínimo y están sujetos a los requisitos de la aplicación, disponibles en la misma carcasa y materiales de diafragma que la bomba.

## CÓMO FUNCIONA

El flujo pulsante de la descarga fuerza el diafragma hacia arriba donde está amortiguado por el aire en la cámara. La flexión del diafragma absorbe la pulsación dando un flujo suave.



Reducción de pulsación significativa con un promedio de 70% - 80% de reducción de pulsación en aplicaciones de alta presión.

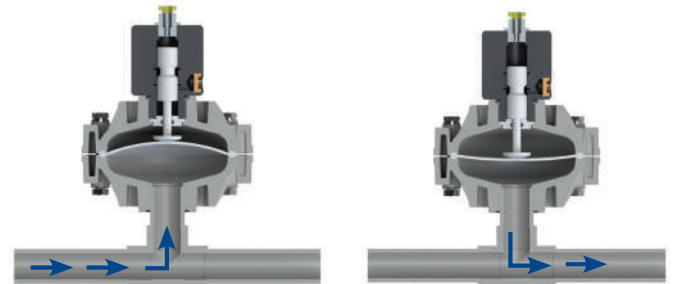

## SOLICITUD

- MEDIDAS Y DOSIFICACIÓN:  
Amortigua los picos de presión de la entrega, aumentando la precisión;
- PRENSA DE FILTRO:  
Aumenta la eficiencia y la vida operativa de los filtros;
- PULVERIZACIÓN;
- RELLENO:  
Elimina errores de relleno y bocetos;
- TRANSFERENCIA:  
Elimina daños por golpes de ariete, protegiendo tuberías y válvulas.

## INSTALACIÓN

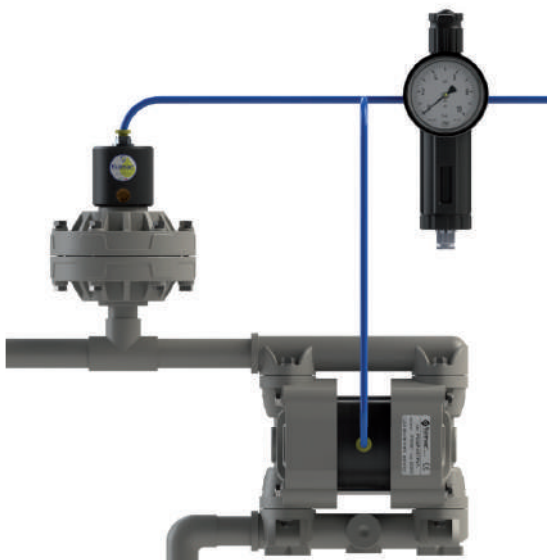

## PUERTOS

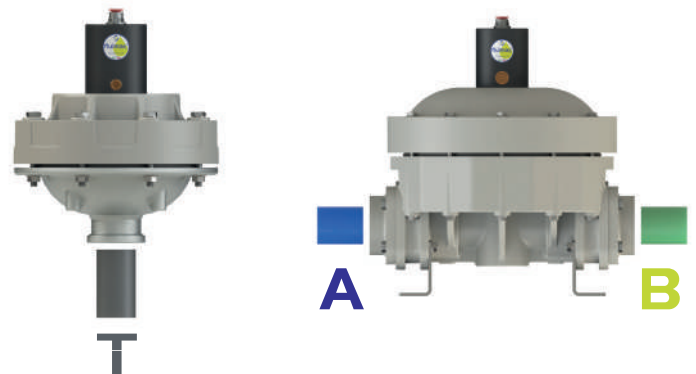



# D20

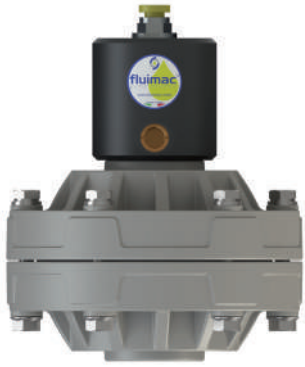

PP

Conexiones a fluido **3/4" BSP**  
 Conexión de aire **6 mm**  
 Máxima Presión de aire **8 bar**  
 Capacidad Volumen **80 CC ~**

Certificación **ATEX ZONA 2** Standard y, a petición, **ATEX ZONA 1**.

**APLICAR PARA**  
7 - 18 - 30



PVDF+CF



POMc



AISI

	PP	PVDF	POMc	AISI
<b>A (mm)</b>	119	119	119	119
<b>B (mm)</b>	143	143	143	143
<b>Peso Neto</b>	0,65	0,7	0,65	2
<b>Temperatura Max</b>	+65°C	+95°C	+80°C	+95°C
<b>Temperatura Min</b>	-4°C	-20°C	-5°C	-20°C

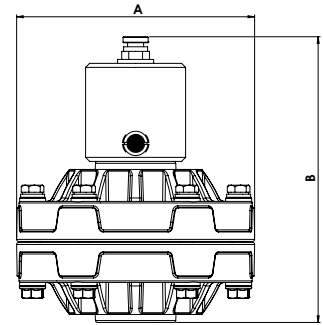

MODELO	CUERPO	MEMBRANAS	CONEXIONES	PUERTOS
D020	P = PP KC = PVDF+CF O = POMc S = SS	HT = HYTREL+PTFE MT = SANTOPRENE+PTFE H = HYTREL M = SANTOPRENE	1 = BSP 2 = FLANGE 5 = NPT	T = STANDARD

# D25



PP

Conexiones a fluido **1" BSP**  
 Conexión de aire **8 mm**  
 Máxima Presión de aire **8 bar**  
 Capacidad Volumen **200 CC ~**

Certificación **ATEX ZONA 2** Standard y, a petición, **ATEX ZONA 1**.

**APLICAR PARA:**  
55 - 60 - 90 - 120

	PP	PVDF	POMc	AISI
<b>A (mm)</b>	181	181	181	181
<b>B (mm)</b>	195	195	195	182
<b>Peso Neto</b>	1,75	2	1,9	6,7
<b>Temperatura Max</b>	+65°C	+95°C	+80°C	+95°C
<b>Temperatura Min</b>	-4°C	-20°C	-5°C	-20°C

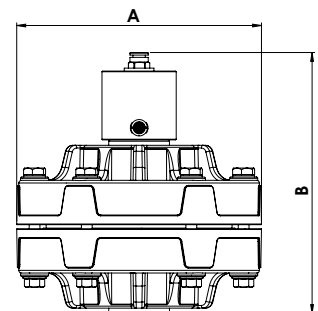

PVDF+CF



POMc



AISI

MODELO	CUERPO	MEMBRANAS	CONEXIONES	PUERTOS
D025	P = PP KC = PVDF+CF O = POMc S = SS	HT = HYTREL+PTFE MT = SANTOPRENE+PTFE H = HYTREL M = SANTOPRENE D = EPDM N = NBR	1 = BSP 2 = FLANGE 5 = NPT	T = STANDARD AB = SS

# D40



PP

Conexiones a fluido **1"1/2 BSP**  
 Conexión de aire **10 mm**  
 Máxima Presión de aire **8 bar**  
 Capacidad Volumen **700 CC ~**

Certificación **ATEX ZONA 2** Standard y, a petición, **ATEX ZONA 1**.

**APLICAR PARA:**  
170 - 252 - 400



PVDF+CF



POMc



AISI

MODELO	CUERPO	MEMBRANAS	CONEXIONES	PUERTOS
D040	P = PP KC = PVDF+CF O = POMc S = SS	HT = HYTREL+PTFE MT = SANTOPRENE+PTFE H = HYTREL M = SANTOPRENE D = EPDM N = NBR	1 = BSP 2 = FLANGE 5 = NPT	T = STANDARD

	PP	PVDF	POMc	AISI
<b>A (mm)</b>	231	231	231	231
<b>B (mm)</b>	270	270	270	267
<b>Peso Neto</b>	4	4,6	4,2	5,6
<b>Temperatura Max</b>	+65°C	+95°C	+80°C	+95°C
<b>Temperatura Min</b>	-4°C	-20°C	-5°C	-20°C

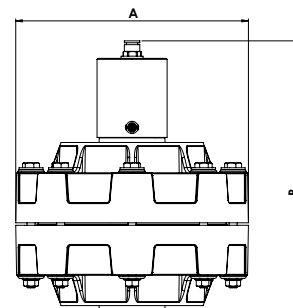

# D50



PP

Conexiones a fluido **2" BSP**  
 Conexión de aire **12 mm**  
 Máxima Presión de aire **8 bar**  
 Capacidad Volumen **2900 CC ~**

Certificación **ATEX ZONA 2** Standard y, a petición, **ATEX ZONA 1**.

**APLICAR PARA:**  
700 - 1000



PVDF+CF



ALU



AISI

MODELO	CUERPO	MEMBRANAS	JUNTAS	CONEXIONES	PUERTOS
D050	P = PP KC = PVDF+CF A = ALU S = SS	HT = HYTREL+PTFE MT = SANTOPRENE+PTFE H = HYTREL M = SANTOPRENE D = EPDM N = NBR	D = EPDM V = VITON N = NBR T = PTFE	1 = BSP 2 = FLANGE 5 = NPT	AB = STANDARD

	PP	PVDF	ALU	AISI
<b>A (mm)</b>	404	404	400	402
<b>B (mm)</b>	425	425	425	408
<b>Peso Neto</b>	14	17	14,5	21,6
<b>Temperatura Max</b>	+65°C	+95°C	+80°C	+95°C
<b>Temperatura Min</b>	-4°C	-20°C	-5°C	-20°C

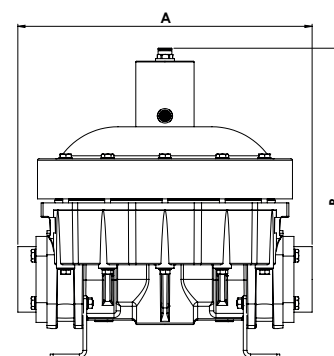



# ACCESORIOS



## KIT DE REGULACIÓN DE AIRE

Ajuste y ajuste la presión de aire y el caudal de aire con un regulador de filtro, un manómetro y una unidad de válvula de aire.



## CARRO INOX

Hace las bombas transportables.

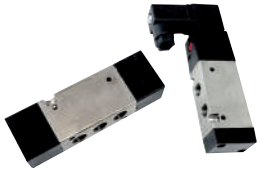

## VÁLVULAS DE INTERRUPTOR

Arranque y paro de forma remota con una válvula solenoide o neumática para la línea de aire de la bomba.



## KIT DE PIES ANTIVIBRACIÓN

Reduce la vibración física del funcionamiento de la bomba AODD.



## CONTADOR DE GOLPES

Cuenta el número de golpes, conectado a un control. Permite varios tipos de monitoreo.



## PISTOLA EN PP, PVDF, ALUMINIO Y INOX

Dispensador para control de entrega y lotes.



## DIAFRAGMA DETECCIÓN DE FALLAS FLUID-GUARD

El detector de fugas proporciona una señal y la bomba se puede parar cuando los diafragmas fallan.



## MANGUERA DE PVC REFORZADA

Con refuerzo de metal para succión / descarga, también grado alimenticio.



## BATCH CONTROL NEUMÁTICO

El dosificador neumático puede controlar cualquier bomba FLUIMAC AODD, lo que le permite establecer la cantidad de ciclos y contar los golpes.



## VÁLVULA DE PELOTA

Realizado en PP y PVDF. Tamaño disponible 1" - 1 1/4 - 1 1/2 - 2" Se utiliza para evitar que la manguera de succión se vacíe.



## BATCH CONTROL ELECTRÓNICO

El dosificador ELECTRÓNICO puede controlar cualquier bomba FLUIMAC AODD, lo que le permite establecer la cantidad de ciclos y contar los golpes.



## ARRANQUE SUAVE

Siempre se recomienda poner en marcha una bomba AODD lentamente. Recomendable para proteger los diafragmas.



## BASKET STRAINER EN PP

Instalado en la aspiración de las bombas, las protege de sólidos en suspensión e impurezas.



## ACCESORIOS Y CONEXIONES DE VÁLVULAS EN PP, PVC, INOX

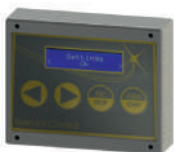

## GEMINI CONTROL

Sistema de control electrónico para bombas precisas. Este sistema permite hacer bomba AODD en el sistema de dosificación.



## KIT DE CONEXIÓN DE BRIDA

Adapte una bomba de conexión tipo BSP a bridas con este kit.



## IMPULSOR DE PRESION

Cuando la presión de la línea no es suficiente, este sistema duplica la presión de entrada para suministrar correctamente el aire a la bomba.



## SOPORTE DE FIJACIÓN DE PARED

Soporte de pared para bombas de diafragma, para todos los tamaños.

# fluimac<sup>®</sup>

pump solution



**FLUIMAC S.r.l.**

Via Brescia I  
21049, Tradate (VA) - Italy  
Tel.:+39 0331 866688  
Fax:+39 0331 864870

[www.fluimac.com](http://www.fluimac.com)  
[info@fluimac.com](mailto:info@fluimac.com)

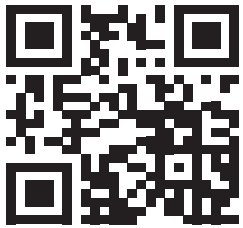

**SOCIO AUTORIZZADO:**

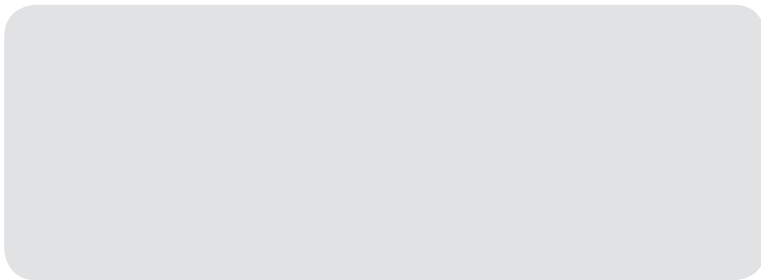

*Made in  
Italy*

